

NYE RIKSHOSPITALET

MEDVIRKNING FORPROSJEKT - MØTE 2

06_BARN OG UNGDOM | AKTIVITET D

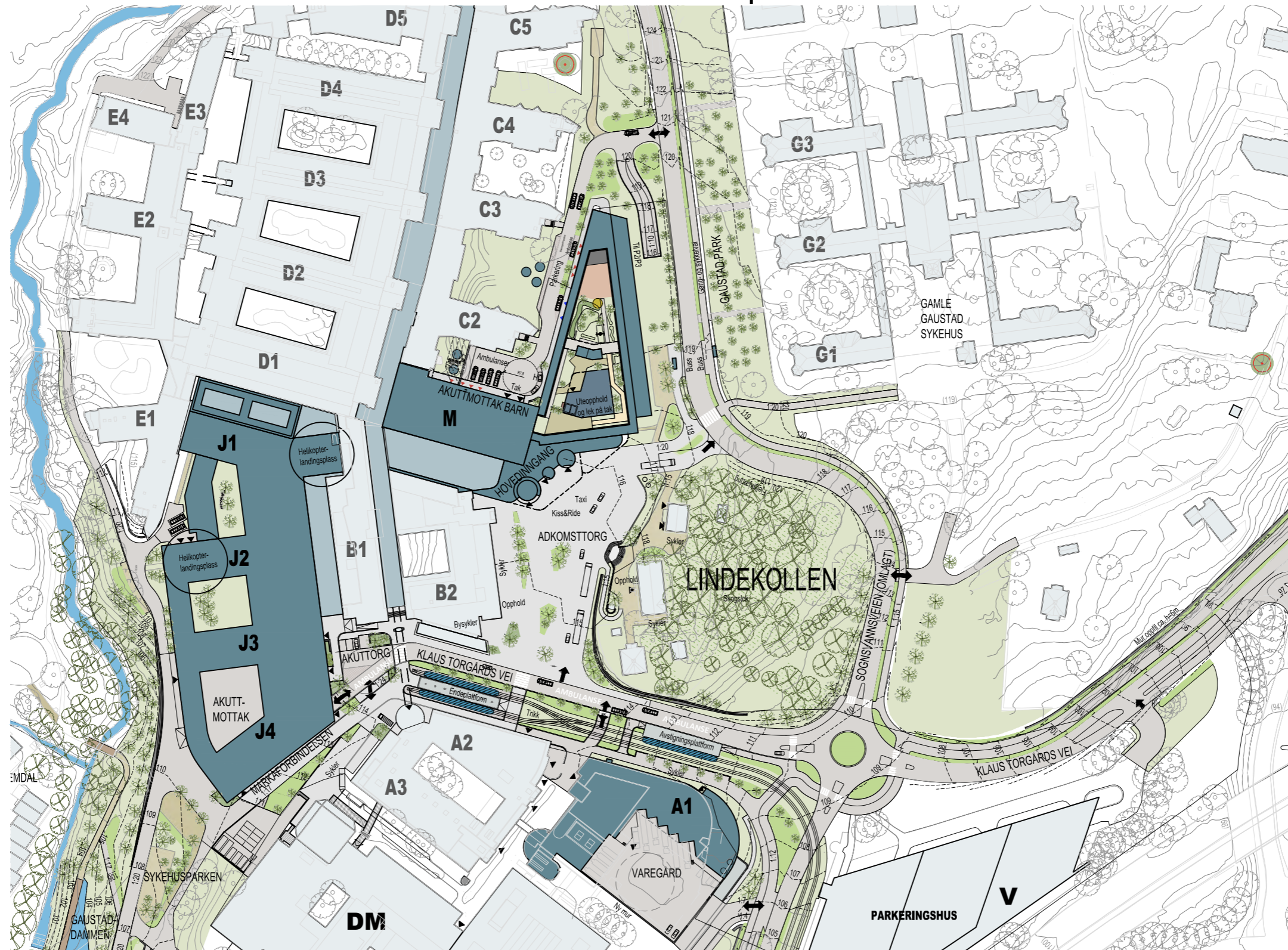

FORELØPIGE SKISSER

PROSJEKTUTVIKLING

ENDRINGER FRA HOVEDAKTIVITET D1

- A** Mørke arealer i kjerne er redusert
- B** Flere arealer har fått tilgang til dagslys som en følge av arealreduksjonen i kjernen av bygget
- C** Kulvert er flyttet i J-Bygget
- D** Østfasaden er flyttet 3 meter inn som en følge av at en korridor er fjernet
- E** Bygningskropp M har blitt noe kortere ved at vestgavlen er trukket inn 4 meter - fra 5 etasje og oppover.



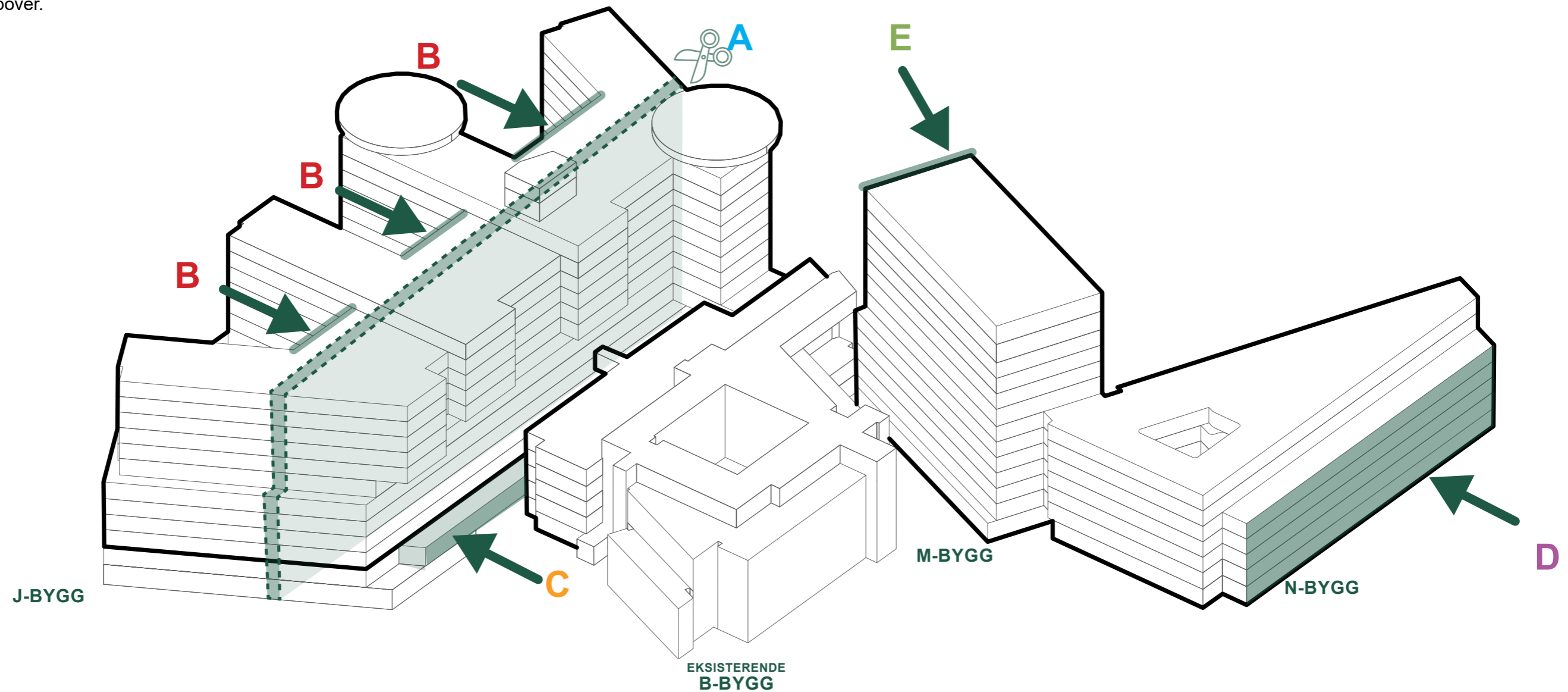

Generelt

- Plassering av heiser og sengeautomat er forbedret
- Bearbeidet og effektivisert areal til tekniske sjakter og rom.
- Mer effektiv plassering av rom innenfor de enkelte funksjonsområdene
- Det er gitt mer plass for funksjonsarealer og økt dagslystilgang gjennom endret teknisk konsept.



LANDSKAPSPLAN



-  Eksisterende bygg
-  Nye bygg
-  Glassgate
-  Grøntarealer

FUNKSJONSPLASSERINGER

BYGG J, BYGG M/N OG EKSIS. BYGG B

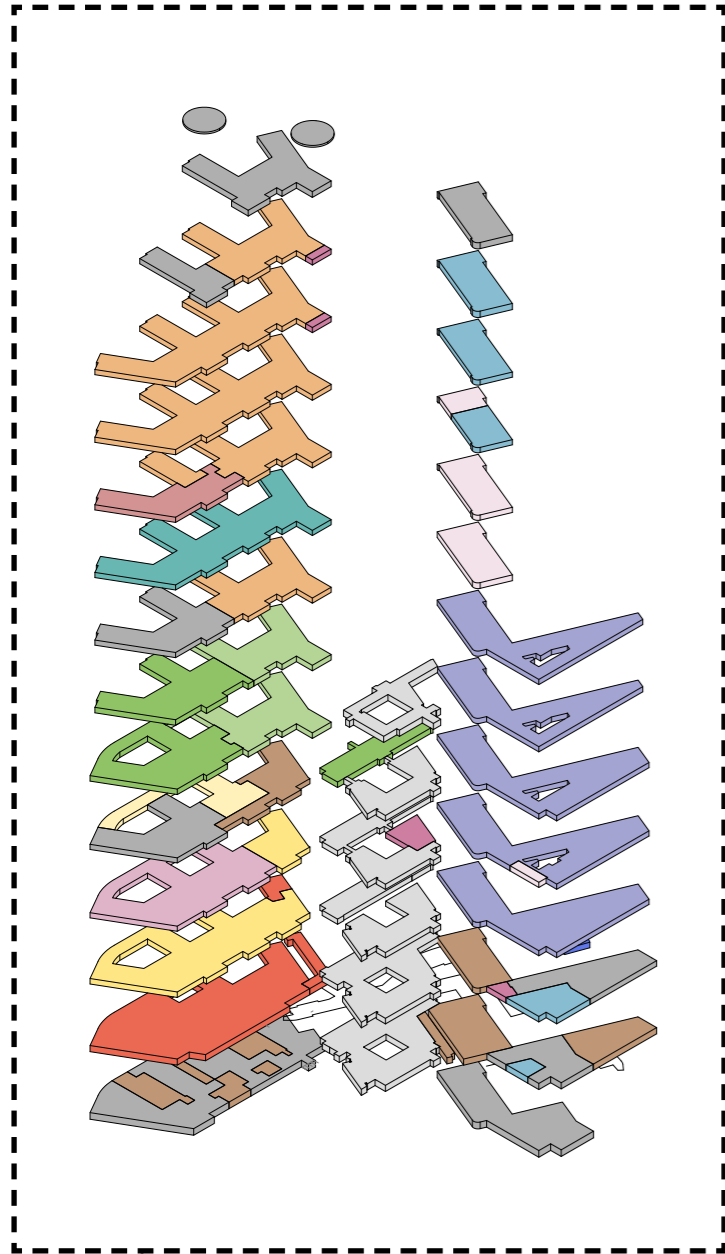

MØTE D1

MØTE D2

ETG. 14: HELIKOPTERPLATFORMER

ETG. 12: TEKNIKK

ETG. 11: ETG. 11: FORSKNING OG UNDERVISNING
ETG. 11: KONTOR

ETG. 11: TEKNIKK

ETG. 10: DØGNOMRÅDE

ETG. 09: DØGNOMRÅDE

ETG. 08: DØGNOMRÅDE

ETG. 07: FØDE OG BARSEL

ETG. 06: NYFØDTINTENSIV

ETG. 05: MØTE- OG KONTOR UIO
ETG. 05: IKKE-MEDISINSK SERVICE
ETG. 05: TEKNIKK

ETG. 04: INTENSIV
ETG. 04: OPERASJON

ETG. 03: INTENSIV
ETG. 03: OPERASJON

ETG. 02: BILDEDIAGNOSTIKK
ETG. 02: ENDOSKOPI

ETG. 01: POLIKLINIKK
ETG. 01: TRYKKAMMER

ETG. U1: AKUTT FUNKSJONER

ETG. U2: GARDEROBER
ETG. U2: TEKNIKK

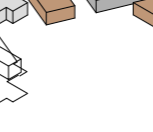
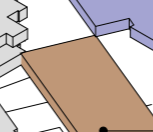
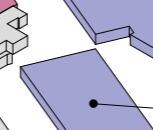
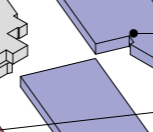
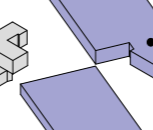
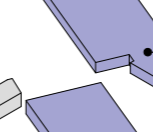
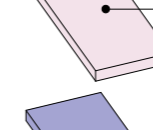
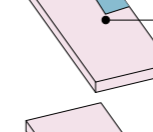
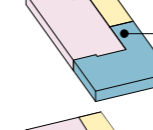
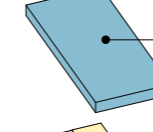
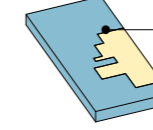
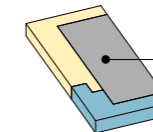
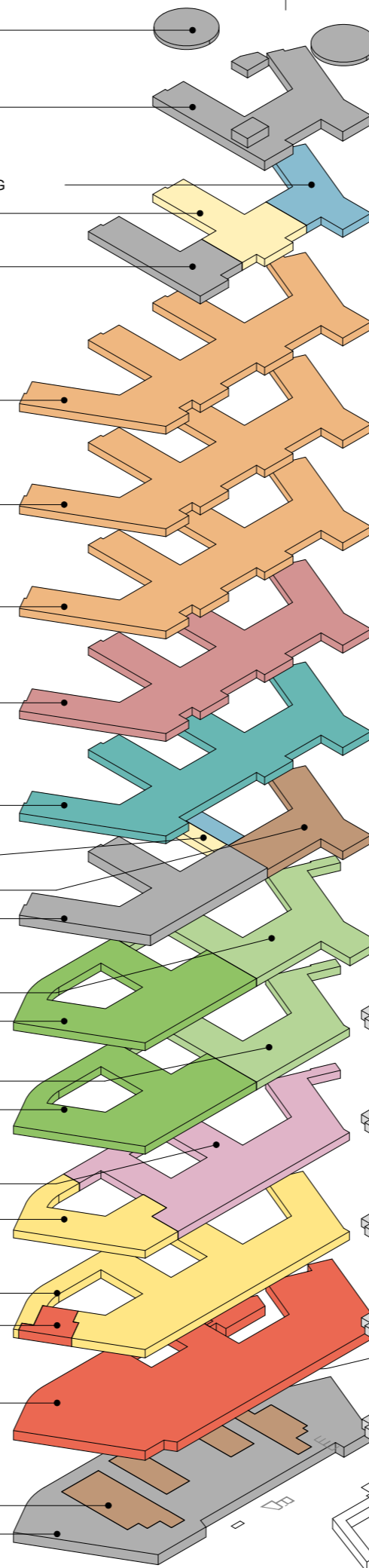

ETG. 12: TEKNIKK
+ FORSKNING OG UNDERVISNING
+ KONTOR

ETG. 11: FORSKNING OG UNDERVISNING
+ FORSKNING SINSTITUTT
+ KONTOR

ETG. 10: FORSKNING SINSTITUTT

ETG. 09: LABORATORIEMEDISIN
+ FORSKNING OG UNDERVISNING
+ KONTOR

ETG. 08: LABORATORIEMEDISIN
+ FORSKNING OG UNDERVISNING
+ KONTOR

ETG. 07: LABORATORIEMEDISIN

ETG. 06: DØGNOMRÅDE BARN

ETG. 05: DØGNOMRÅDE BARN

ETG. 04: DØGNOMRÅDE BARN

ETG. 03: MEDISINSK SERVICE
ETG. 03: POLIKLINIKK BARN OG UNGDOM

ETG. 02: BARNEMOTTAK

ETG. 02: INFEKSJONSENHET BARN OG UNGDOM

ETG. 02: LABORATORIEMEDISIN

ETG. 01: TEKNIKK

ETG. 01: KANTINE

ETG. 01: UIO

ETG. U1: SENGEVASK

ETG. U1: GARDEROBER

ETG. U1: TEKNIKK

Nye Rikshospitalet
Medvirkningsmøte D2

BYGG J

Mål i etasjen beskriver brutto høyde - mål fra overkant dekke til overkant dekke

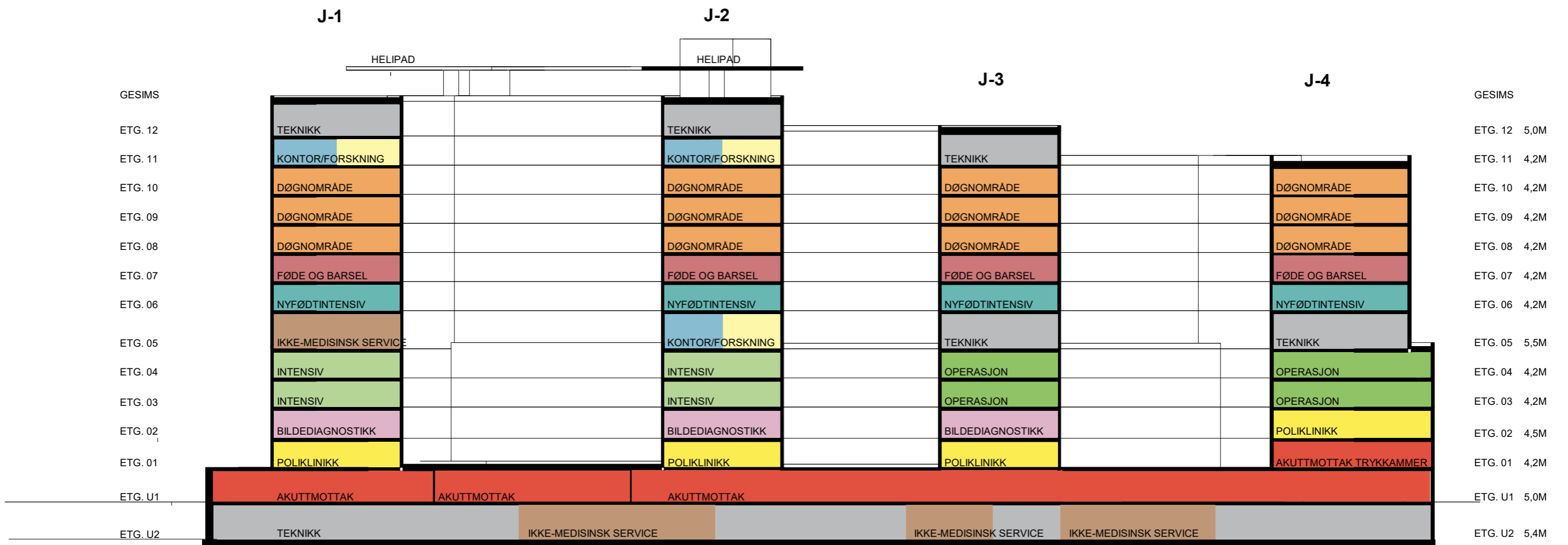
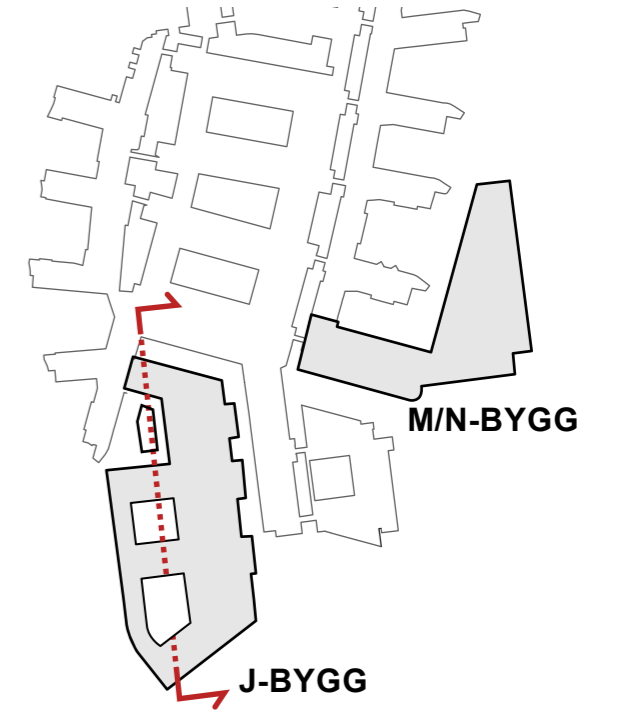

BYGG M/N

Mål i etasjen beskriver brutto høyde - mål fra overkant dekke til overkant dekke

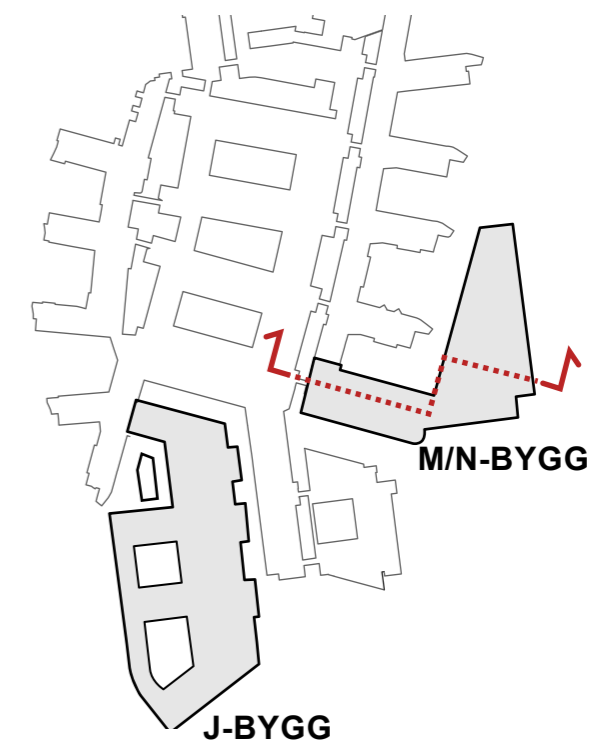

BYGG M

BYGG N

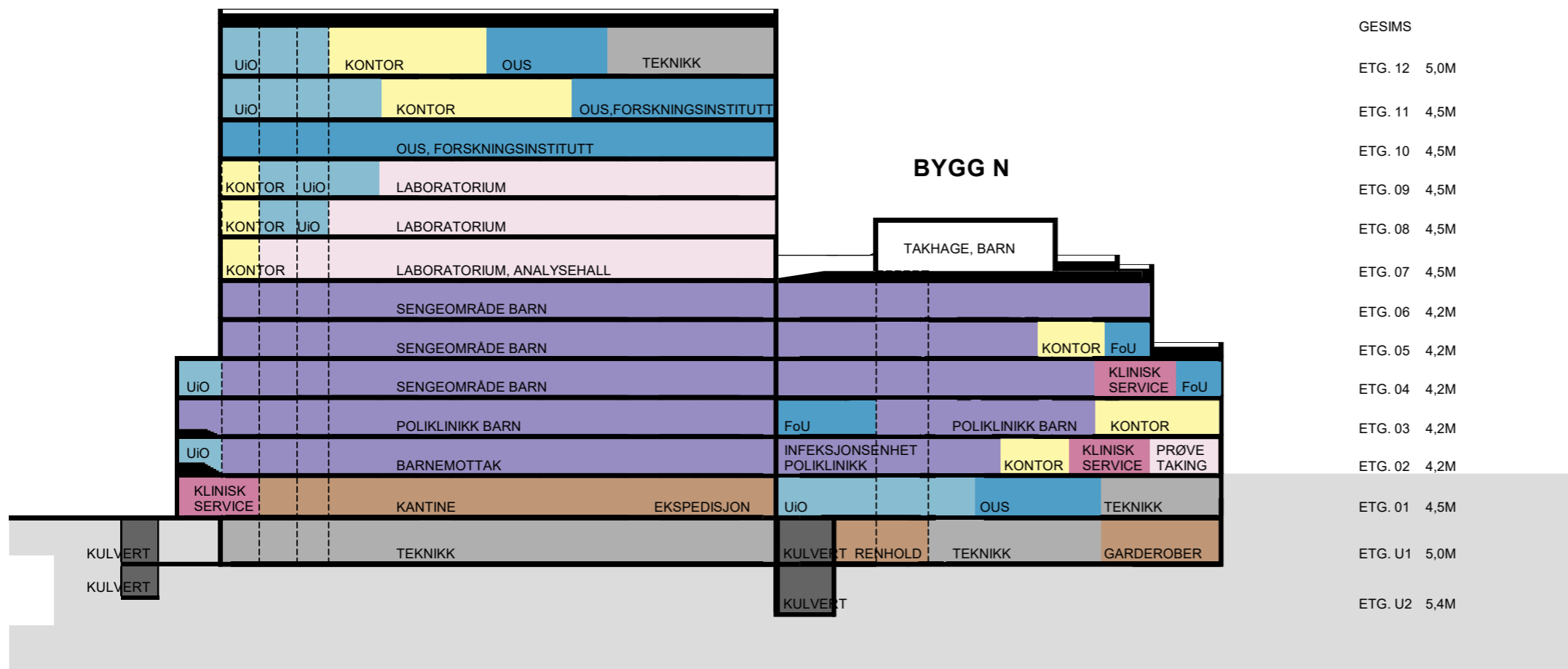

Nye Rikshospitalet

Medvirkningsmøte D2

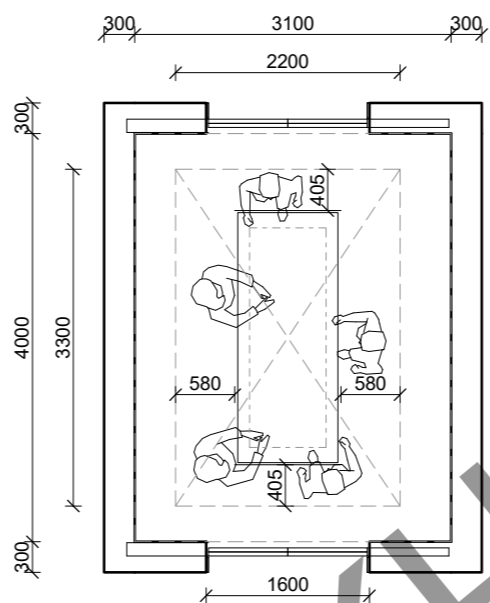

Akuttheis tosidig
Sjaktmål 4000x3100 mm, Kupe 3300x2200 mm

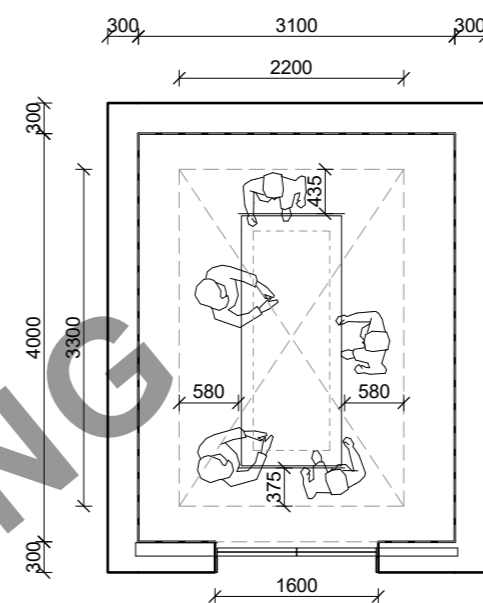

Akuttheis ensidig
Sjaktmål 4000x3100 mm, Kupe 3300x2200 mm

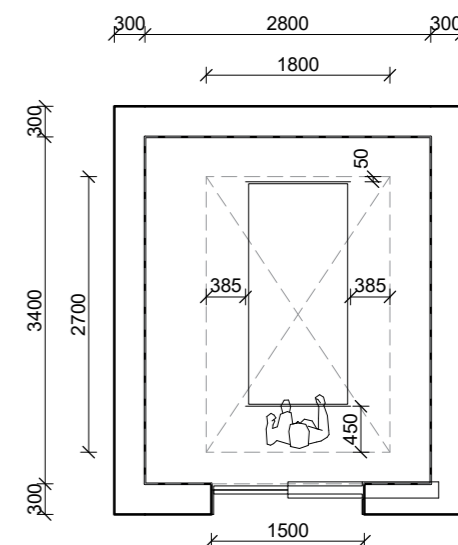

Sengeheis
Sjaktmål 3400x2800 mm, Kupe 2700x1800 mm

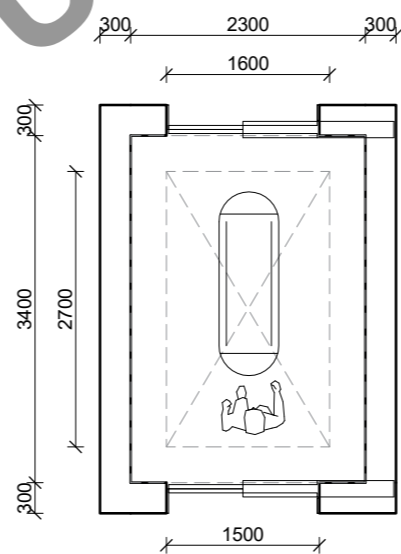

Person- og AGV-heis
Sjaktmål 3400x2300 mm, Kupe 2700x1600 mm

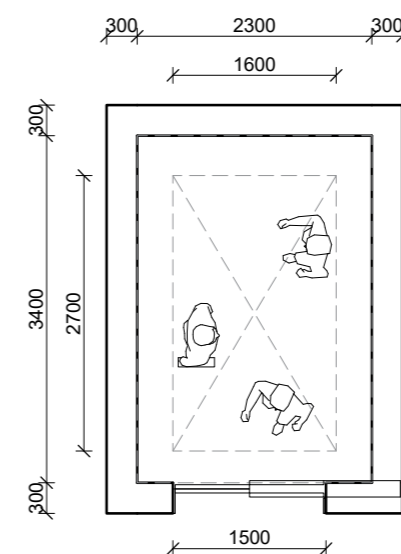

Personheis - 3400x2300 mm ensidig
Sjaktmål 3400x2300 mm, Kupe 2700x1600 mm



Nye Rikshospitalet
Medvirkningsmøte D2

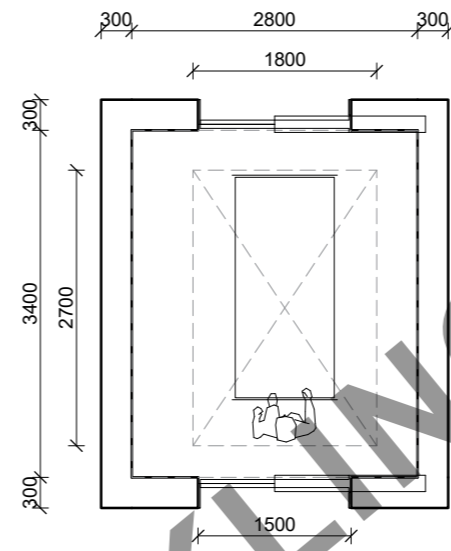
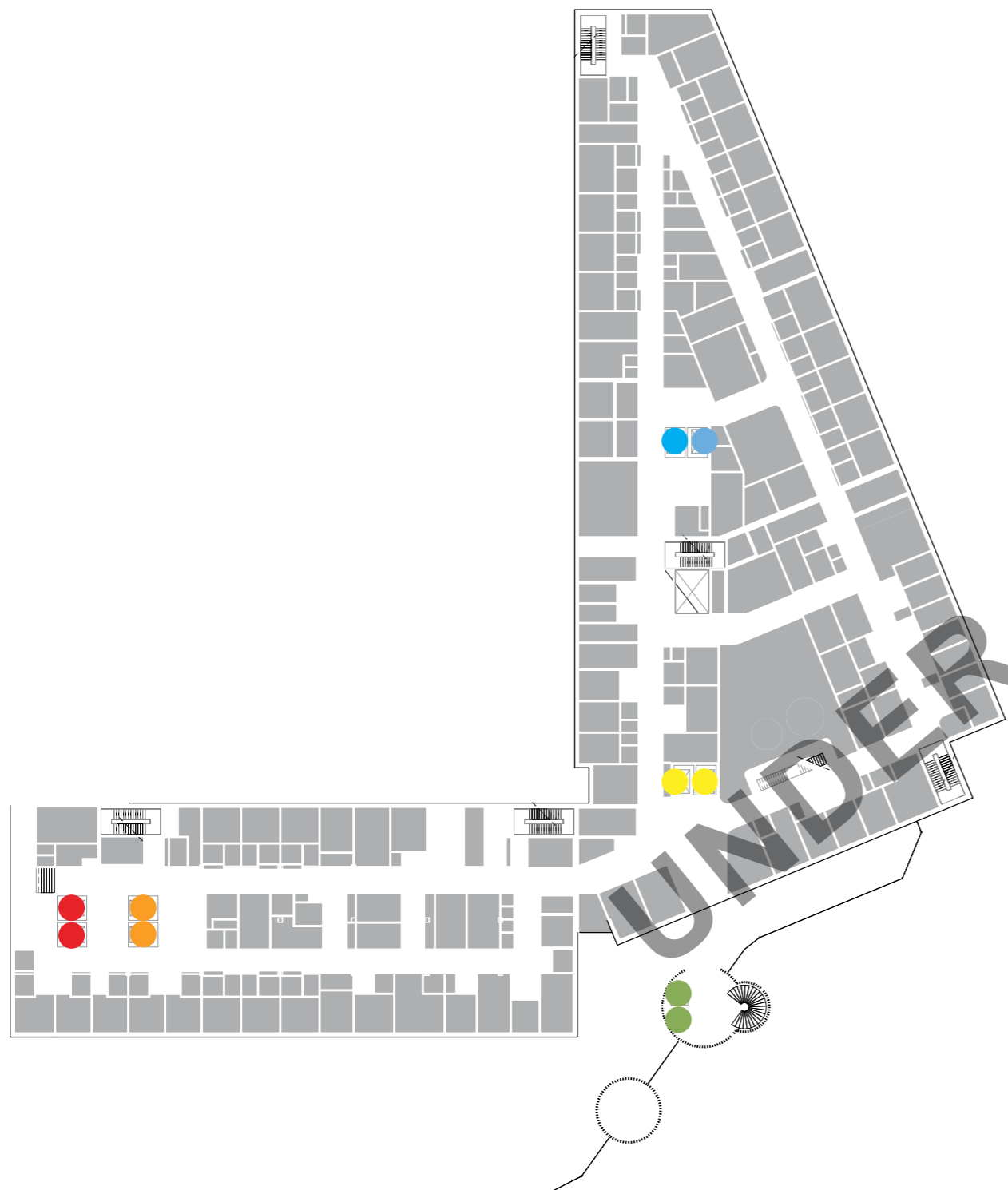

Akuttheis tosidig
Sjaktmål 3400x2800 mm, Kupe 2700x1800 mm

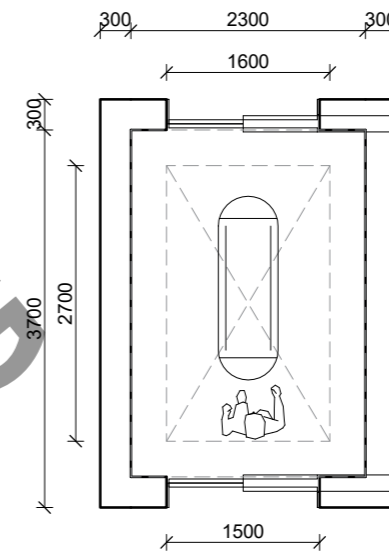

Person- og AGV-heis
Sjaktmål 3400x2300 mm, Kupe 2700x1600 mm

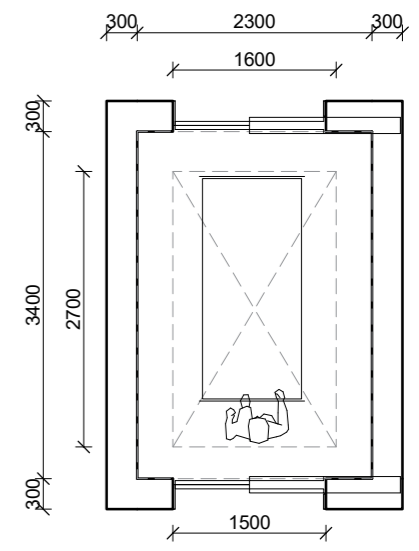

Senge- og personheis - 3400x2300 mm
Sjaktmål 3400x2300 mm, Kupe 2700x1600 mm

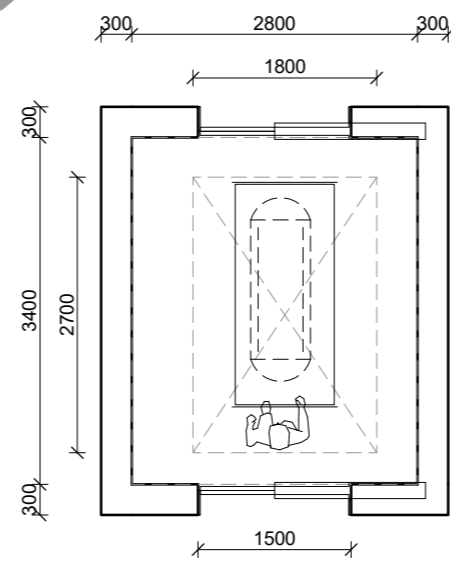

Seng- og AGV-heis
Sjaktmål 3400x2800 mm, Kupe 2700x1800 mm

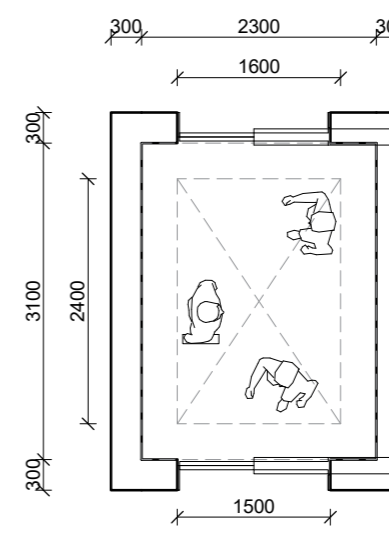

Personheis - 3100x2300 mm tosidig
Sjaktmål 3100x2300 mm, Kupe 2400x1600 mm



Nye Rikshospitalet
Medvirkningsmøte D2

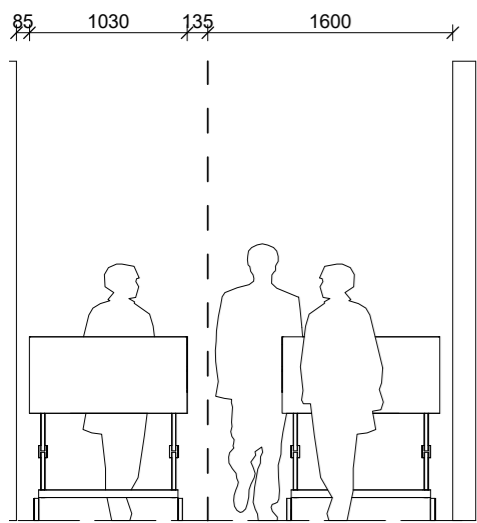

Korridor for tyngre behandlingsfunksjoner som intensiv, akutt og operasjon.

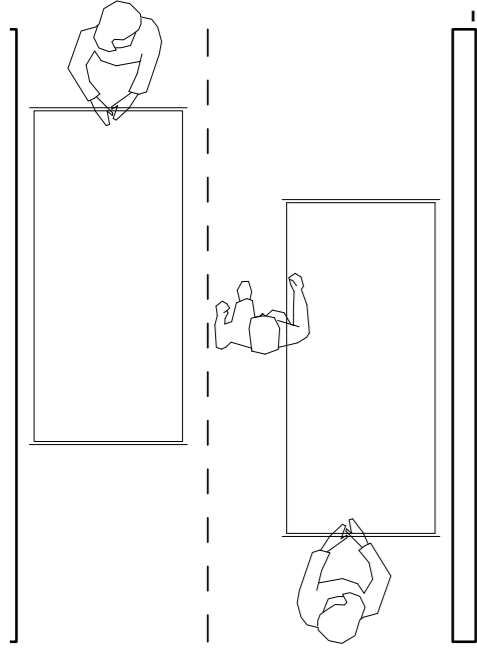
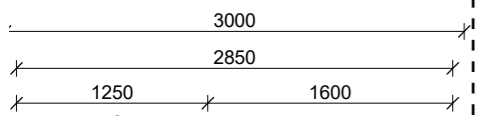

2850 mm

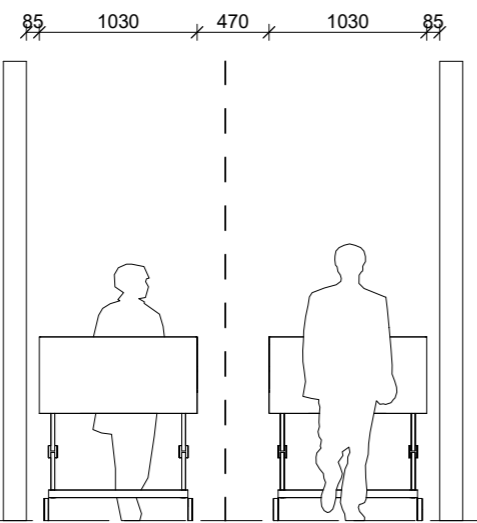

Korridor for sengetransport i to retninger.

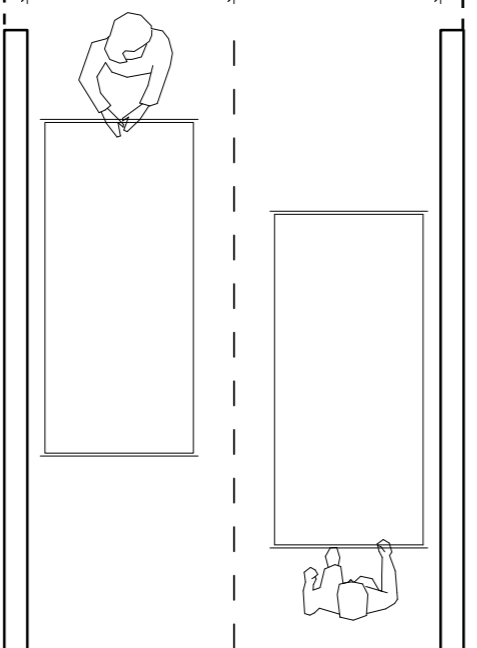
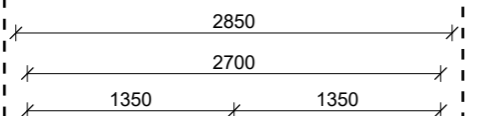

2700 mm

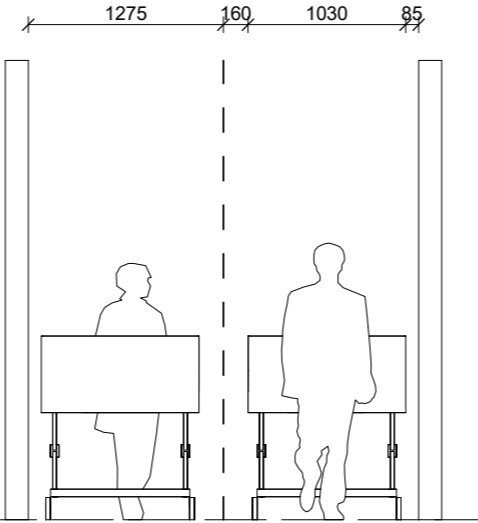

Korridor for sengetransport i to retninger.

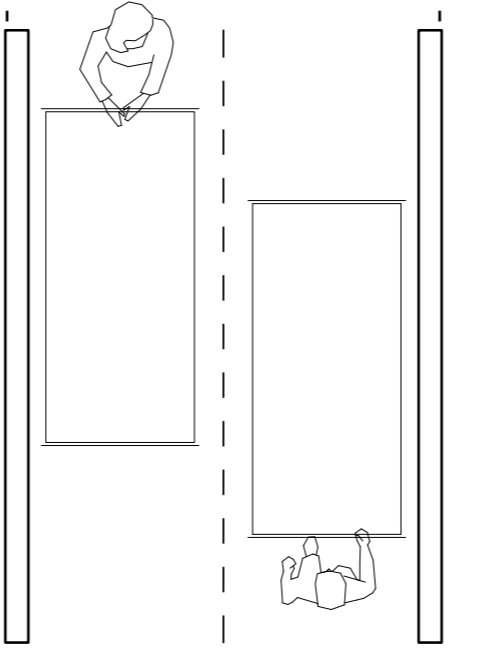
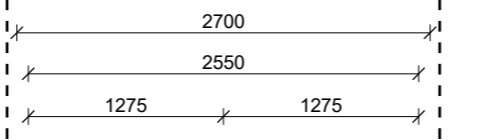

2550 mm

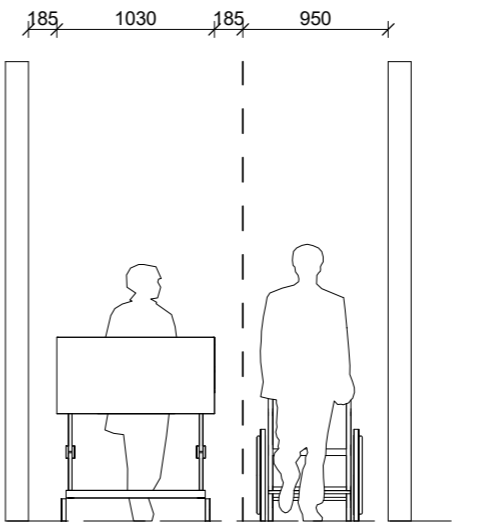

Korridor for sengetransport i én retninger.

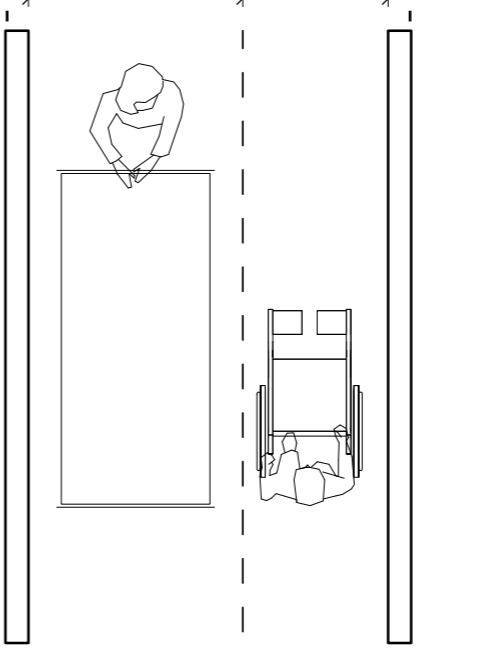
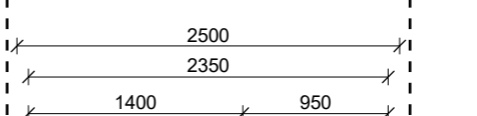

2350 mm

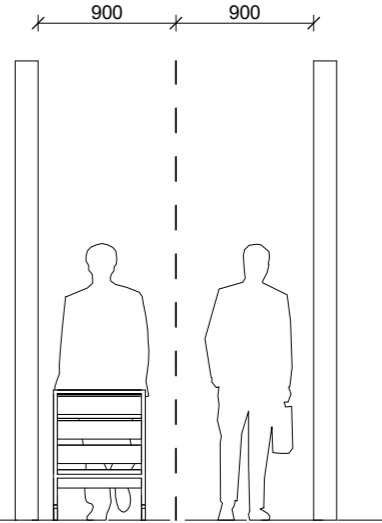

Korridor ved kontorarealer eller laboratorier uten sengetransport.

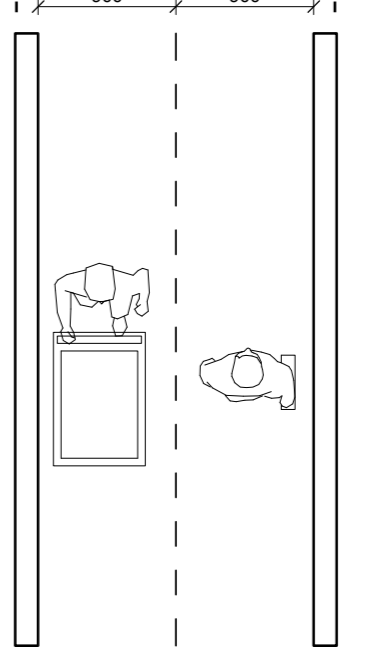
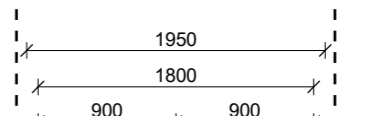

1800 mm

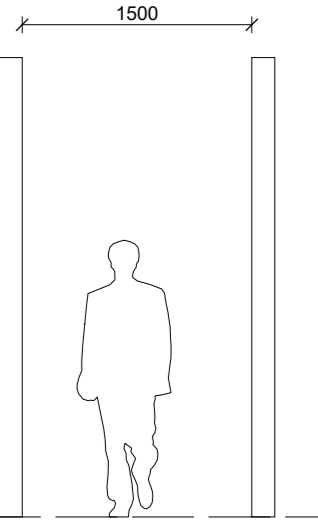

Kontorarealer eller korridorer uten sengetransport.

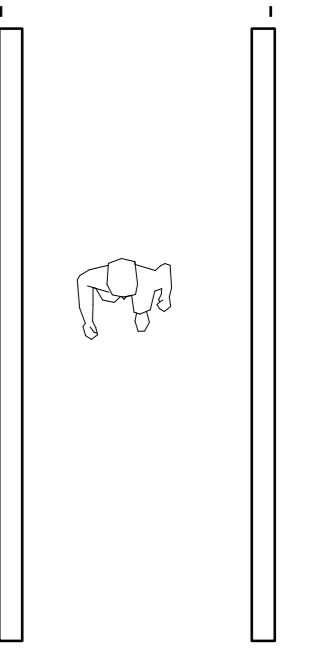
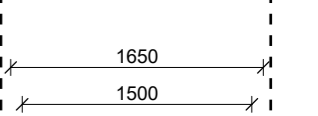

1500 mm

BARN OG UNGDOM | AKTIVITET D

AGENDA

1. UTOMHUS
2. BARNEMOTTAK OG INFEKSJONSMEDISIN
3. POLIKLINIKK OG DAGBEHANDLING

PAUSE

4. DØGNOMRÅDENE
5. TAKHAGE

BARN OG UNGDOM - UTOMHUS | AKTIVITET D

UTVIKLING OG AVKLARINGS-PUNKTER FOR UTOMHUSOMRÅDER FOR BARNESENTERET

UTVIKLING AV PROSJEKTET SIDEN MØTE D1:

- Inngangsforhold er bearbeidet for personal og hovedinngang
- Kjøreforhold ambulanser, selvhenvendere
- Snudd kjøreretning på adkomsttorget

AVKLARINGS-PUNKTER

Kvalitetssikre funksjonens disponering i relasjon til;

- Avklare behov for uteareal i forbindelse med isolatbehandling
- Avklare foreslått kjøremønster og oppstilling av ambulanser
- Avklare behov for utvendig inngang til isolater

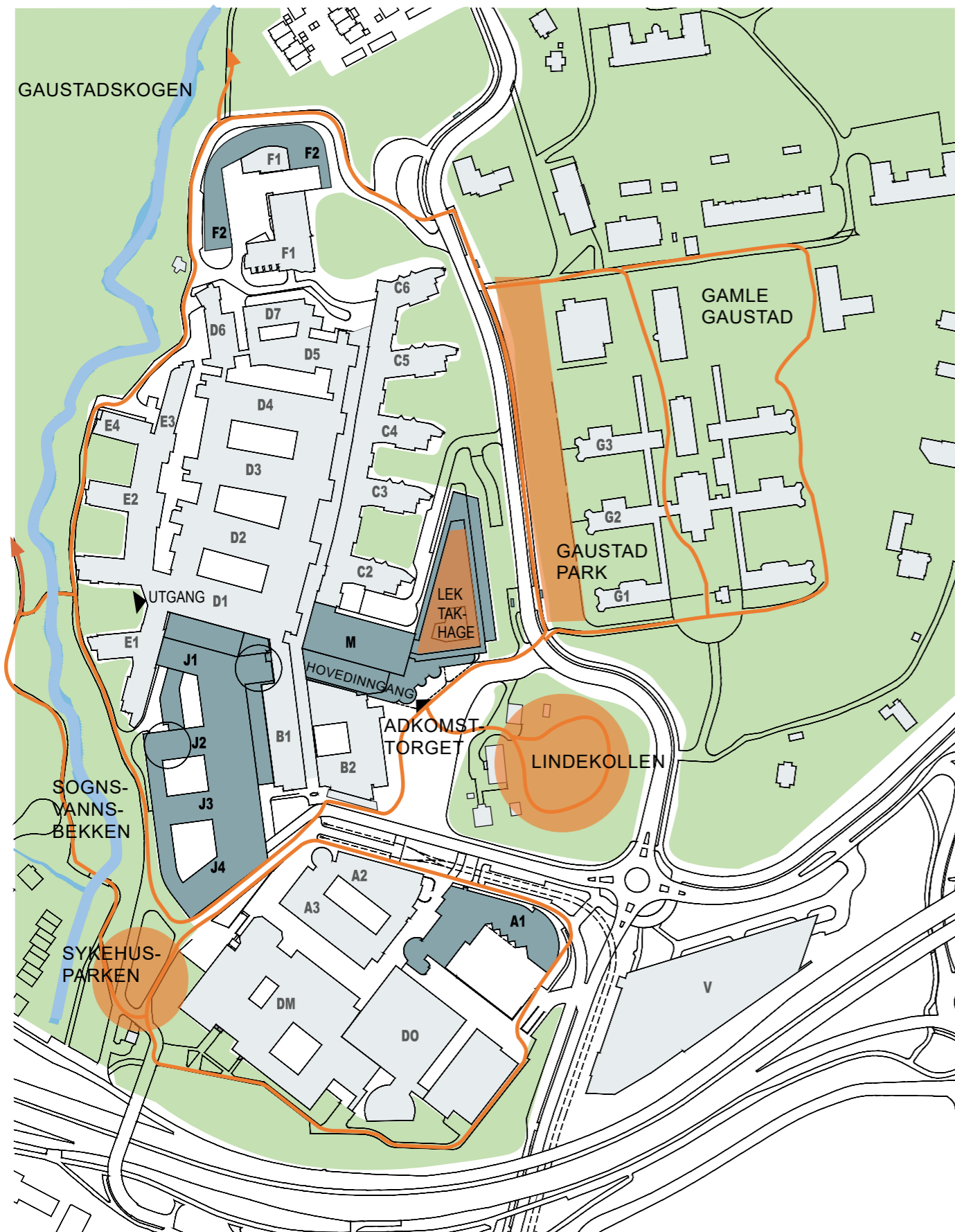

UTENDØRS TILBUD FOR BARN, UNGDOM OG PÅRØRENDE

- Takhage på bygg N: utformes for barne- og ungdomspasienter, samt pårørende
- Naturelekeplass på Lindekollen ved adkomsttorget
- Grøntområder i Gaustadparken
- Grøntområder i sykehusparken
- Rundløype rundt sykehuset



Inspirasjonsbilde for Lindekollen - Natursti med opplevelsestilbud for barn og voksne
Foto: Link Landskap

ADKOMSTTORG FORAN NYTT BARNESENTER - FORELØPIGE ILLUSTRASJON

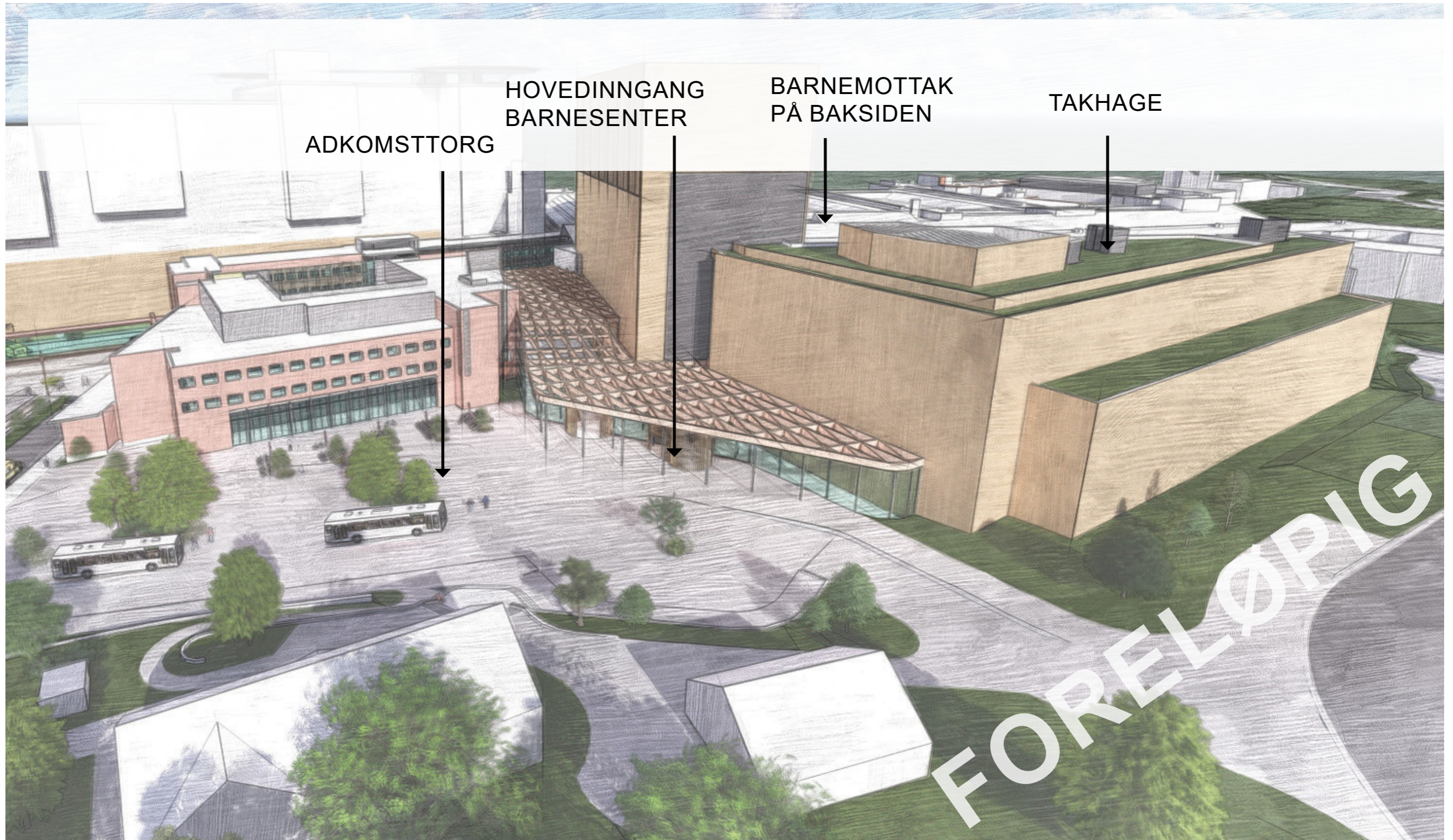

Foreløpig illustrasjon

Nye Rikshospitalet

Medvirkningsmøte D2

BARN OG UNGDOM - ADKOMST

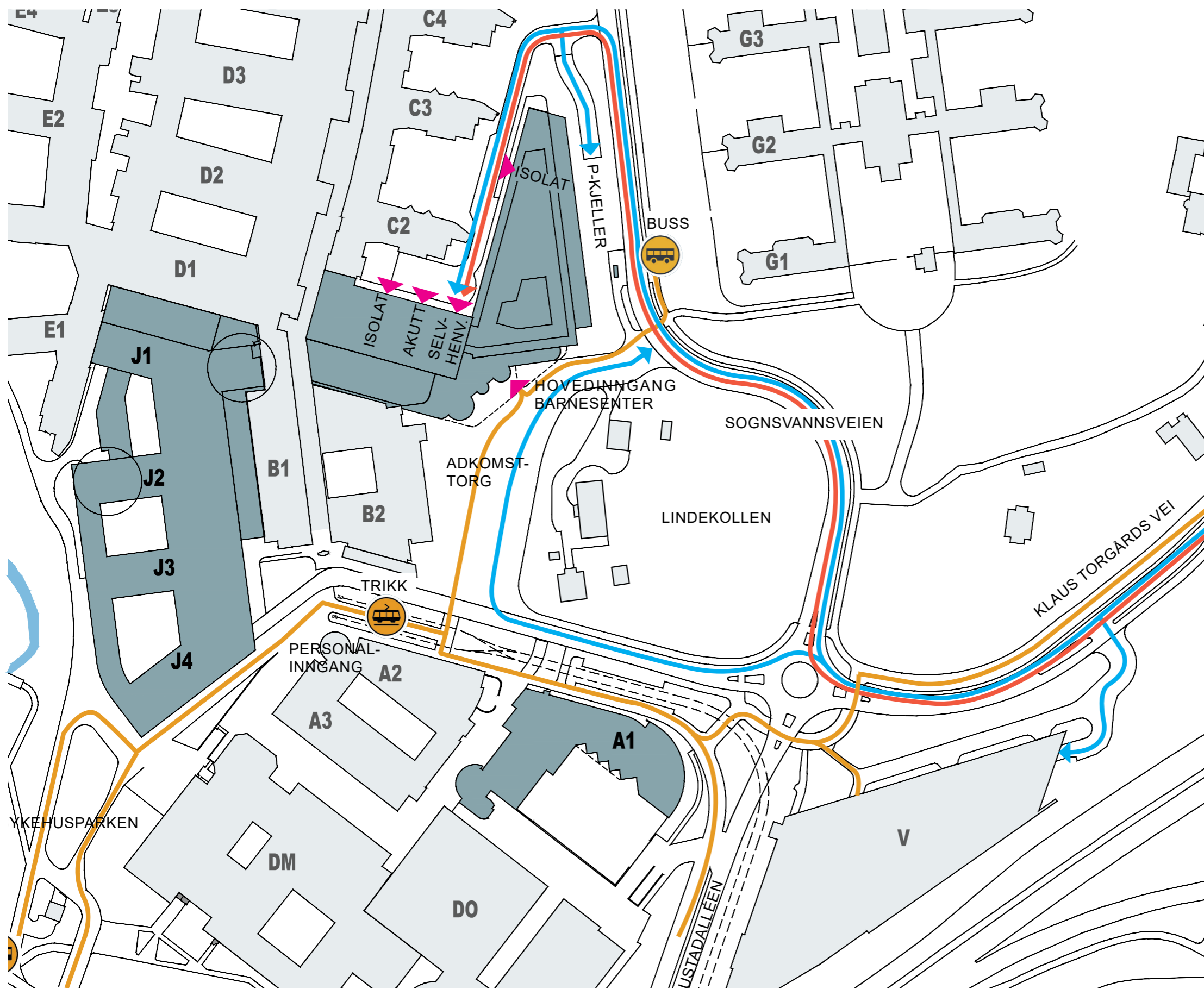

- ← AMBULANSE
- ← PERSONBIL
- GÅENDE, SYKLENDE OG KOLLEKTIVT

Nye Rikshospitalet

Medvirkningsmøte D2

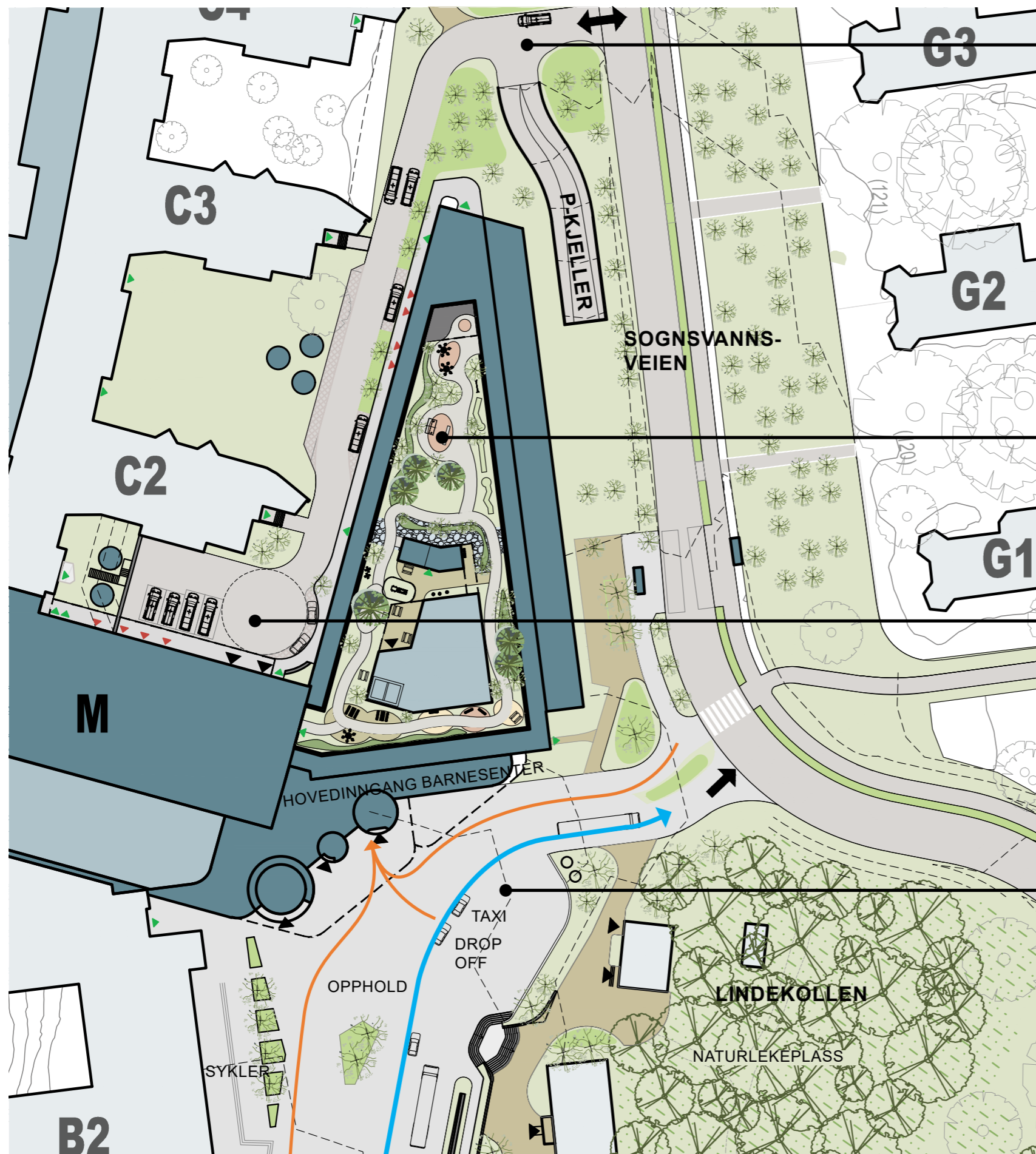

ADKOMSTVEI BAK BYGG N

- Adkomstvei til barnemottak og isolater
- Adkomst til nedkjøringsrampe p-kjeller

TAKHAGE

- Utendørs område på tak med lek og opphold for barn, unge og pårørende

BARNEMOTTAK

- Akuttmottak med oppstilling ambulanse
- Inngang selvhendelse
- Område med isolater

ADKOMSTTORG

- Hovedinngang for barnesenter
- Drop off for bil, taxi, helsebuss og shuttlebuss
- Torg med sykkelparkering, møblerte oppholdssoner, t og busker
- Forbindelse til naturlekeplass på Lindekollen med aktivitetstilbud for barn og voksne

AKUTTMOTTAK BARN - FORELØPIGE ILLUSTRASJONER



Adkomstvei til akuttmottak sett fra nord mot sør



Ambulansegård - Snuplass med drop off og oppstillingsplass ambulanse

BARNEMOTTAK

Vi har planlagt for følgende:

- oppstilling for ambulanse
 - 2 stk. for lang/intensiv ambulanse 7,5m*2,35m. Oppstillingsplass 7,5m*3,5m
 - 2 stk. for normal ambulanse 6m*2,4m. Oppstillingsplass 6,5m*3,5m
- 6m bred adkomstvei til ambulansegård
- Snusirkel med R=7,8m som er nok til at ambulanser, taxi og personbil kan snu.
- Vendehammer for større kjøretøy
- Skjermtak over dører på fasaden til M

SELVHENVENDELSE BARN

- 1 stk. drop off i ambulansegård og 1 stk. HC-parkering
- 6 stk. langsgående p-plasser 50-70m fra akuttmottak
- Ingen bom

ISOLATER FOR BARN

- Følgende isolater har direkte adkomst fra bakkeplan:
 - 4 stk. isolater i N med adkomst fra gaten
 - 4 stk. Isolater i M med adkomst fra ambulansegård
- Det etableres 2 stk. oppstillingsplasser utenfor isolater i bygg N
- Det benyttes vegetasjon til skjerming av rommene

AVKLARINGSPUNKTER:

- Kjøremonster og oppstilling for ambulanser
- Behov for uteoppholdsarealer i forbindelse med isolatbehandling

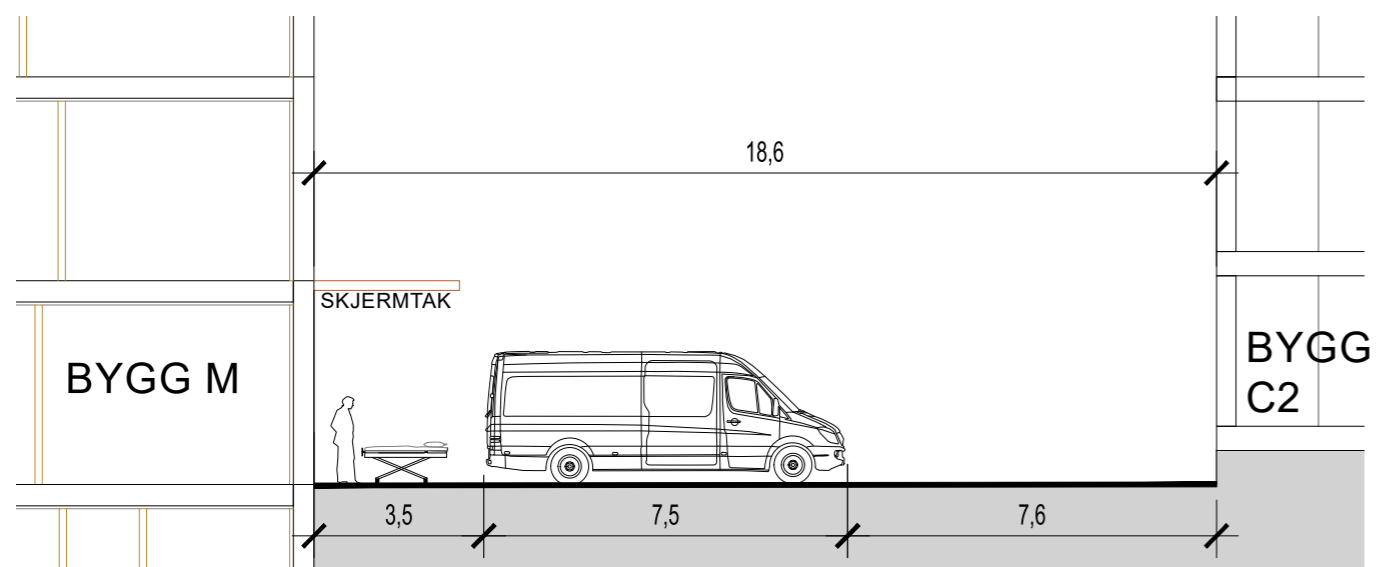

Snitt som viser mottak av ambulanse med avstandsmål oppgitt i meter

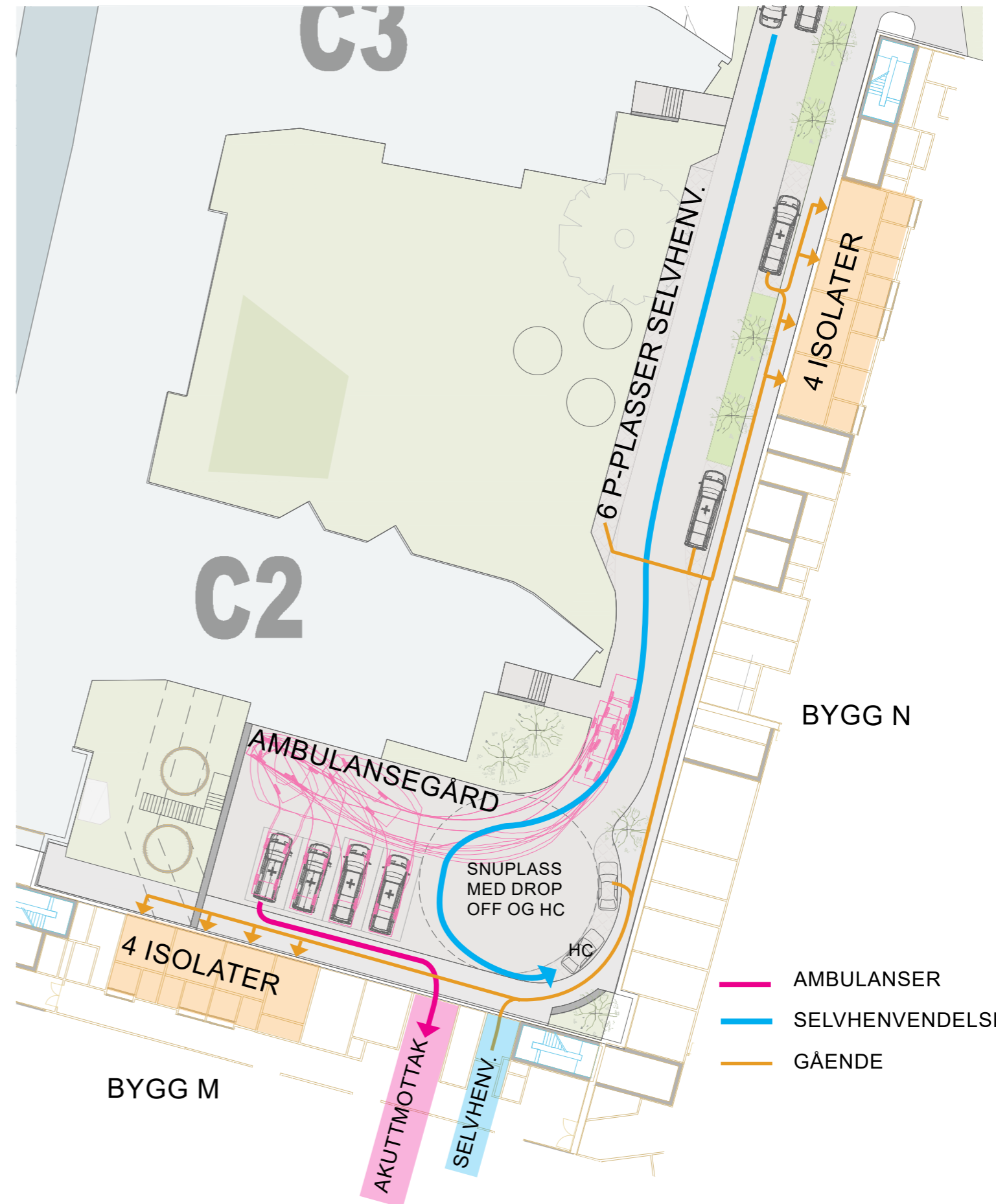

BARNEMOTTAK OG INFEKSJONSENHET | AKTIVITET D

UTVIKLING OG AVKLARINGS-PUNKTER FOR BARNEMOTTAK OG INFEKSJONSENHET

UTVIKLING AV PROSJEKTET SIDEN MØTE D1:

- Forslag til innplassering av rom
- Detaljering av inngangene til mottak og infeksjonsmedisin
- Ny inngang for selvhenvendere
- Forsøk å ivareta ønske om endret romprogram/innmeldt behov som observasjonsplasser og undersøkelsesrom.
- Utplassering av personalsoner og støtterom
- Ny personalinngang
- Omplussing av heiser og endret korridorer slik at det skal være lettere å finne frem i områdene

AVKLARINGS-PUNKTER

Kvalitetssikre funksjonens disponering i relasjon til:

- Er rommene hensiktsmessig plassert ift arbeidsprosesser og flyt for pasienter, ansatte og varer?
- Er grupperingen av rommene hensiktsmessig plassert for akuttdrift?
- Er grupperingen av rommene hensiktsmessig plassert for infeksjonsmedisinsk drift og smittevernhensyn?
- Er støtterom hensiktsmessig plassert?
- Sikre riktig prioritering av rom med dagslyskrav
- Hvor mange pasientplasser kan ligge på samme rom ift obs.plasser og intermediær rom?
- Funksjonalitet i og rundt ekspedisjon i barnemottaket?
- Avklare behov for utvendig inngang til isolater

ETASJE 2

Hovedfunksjon

- Barn og ungdom
- Bilddiagnostikk
- Ikke-medisinsk service
- Kontorarbeidsplasser og møterom
- Kommunikasjonsarealer
- Laboratoriemedisin
- Medisinsk service
- Poliklinikk og dagbehandling
- UiO, forskning og undervisning
- OUS, forskning og undervisning
- Disponibelt areal
- Tekniske arealer VVS
- Tekniske arealer EI
- Tekniske arealer IKT

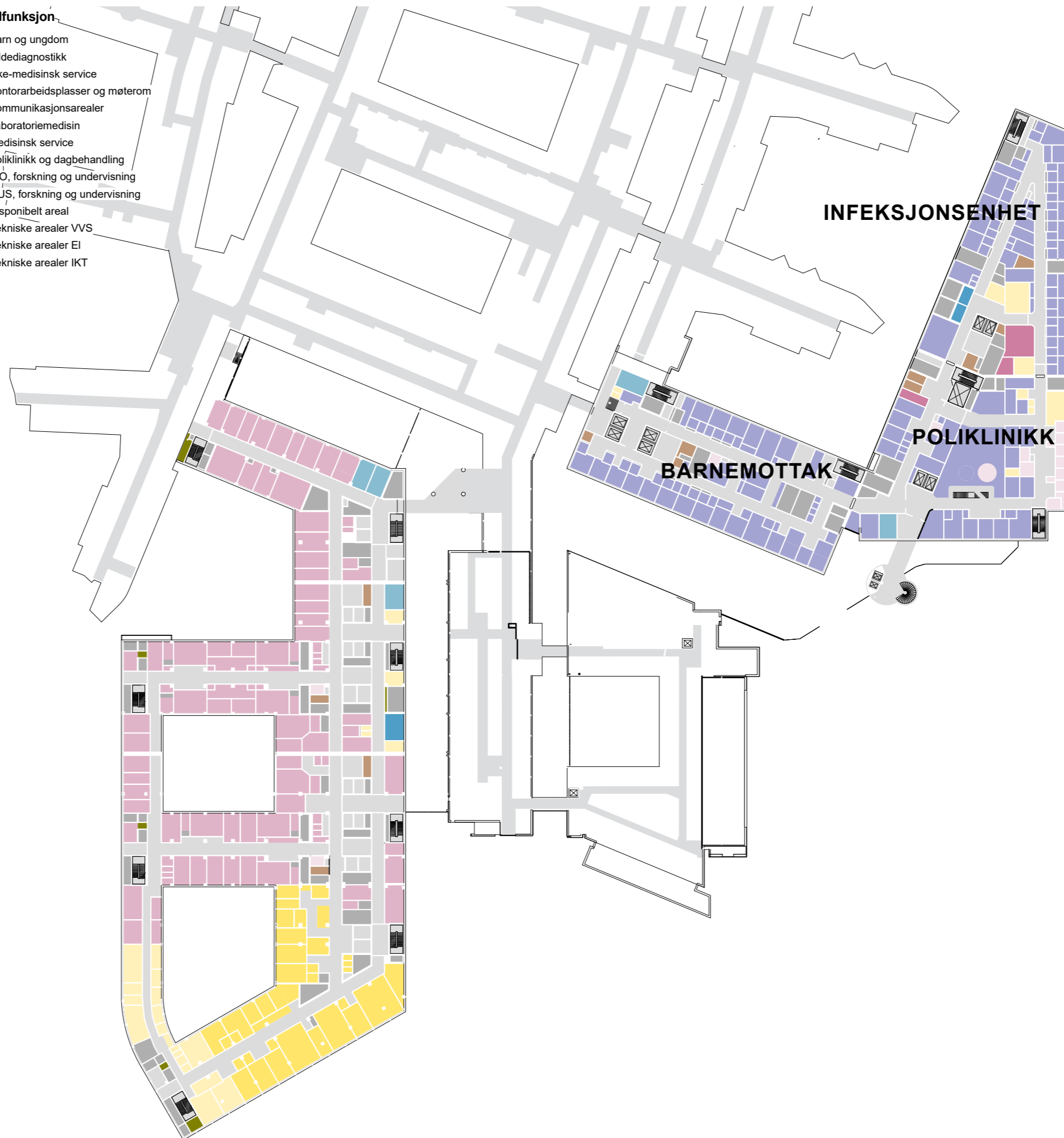

INFEKSJONSENHETEN

BYGG N

ETASJE 02

- Avdelinger**
- Personalfunksjoner Barn og Ungdom
 - Pasientfunksjoner Barn og Ungdom
 - Støttefunksjoner Barn og Ungdom
 - Laboratoriemedisin
 - Støttefunksjon Laboratoriemedisin
 - Forskning og undervisning, OUS
 - Personalfunksjoner Ikke-medisinsk service
 - Støttefunksjoner Ikke-medisinsk service
 - Medisinsk service
 - Kontorarbeidsplasser og møterom
 - Kommunikasjonsarealer
 - Teknikk

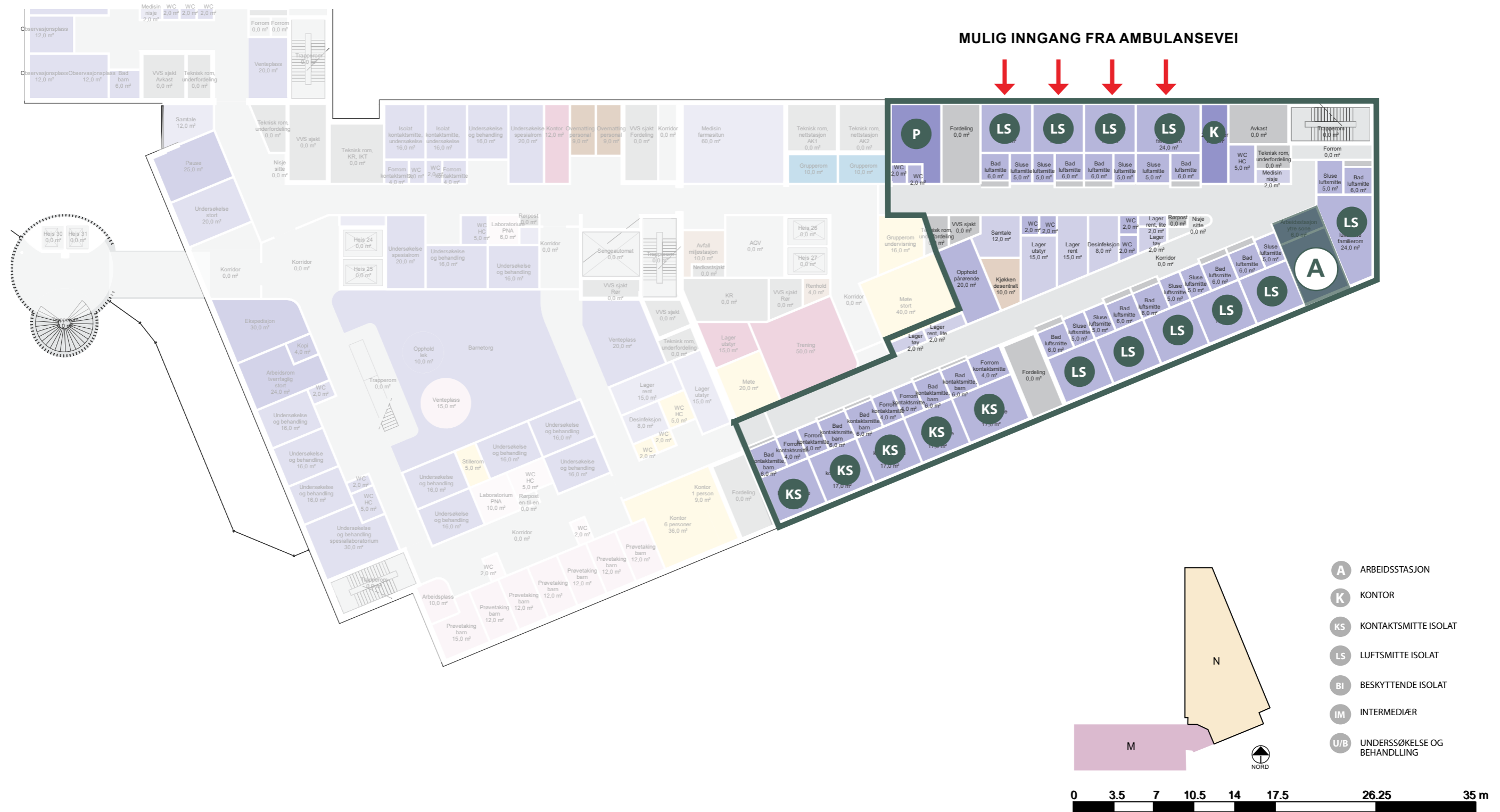

FLYTPLAN

BYGG M/N

ETASJE 02

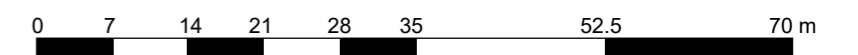
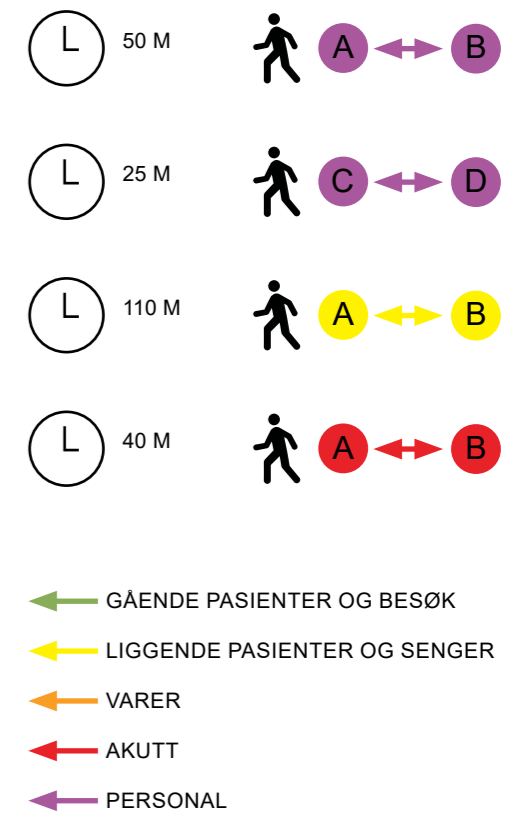

KORRIDORBREDDER

BYGG M/N

ETASJE 02

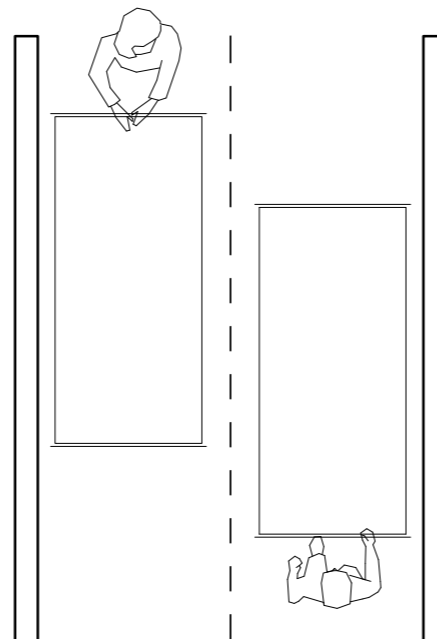
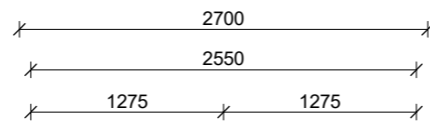
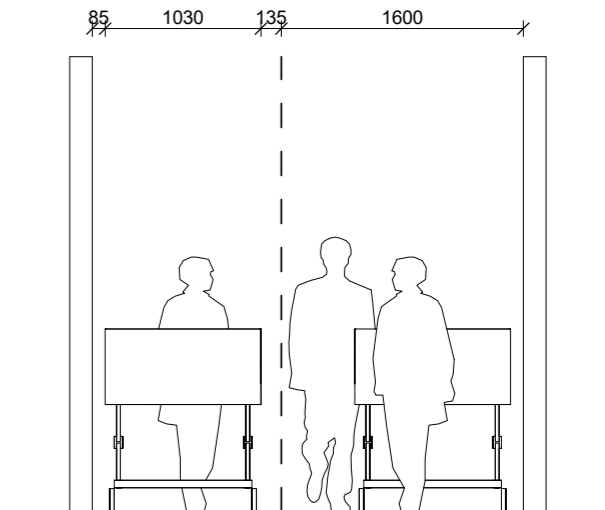
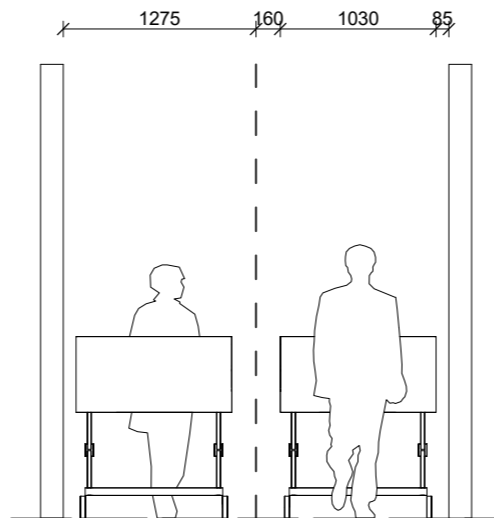
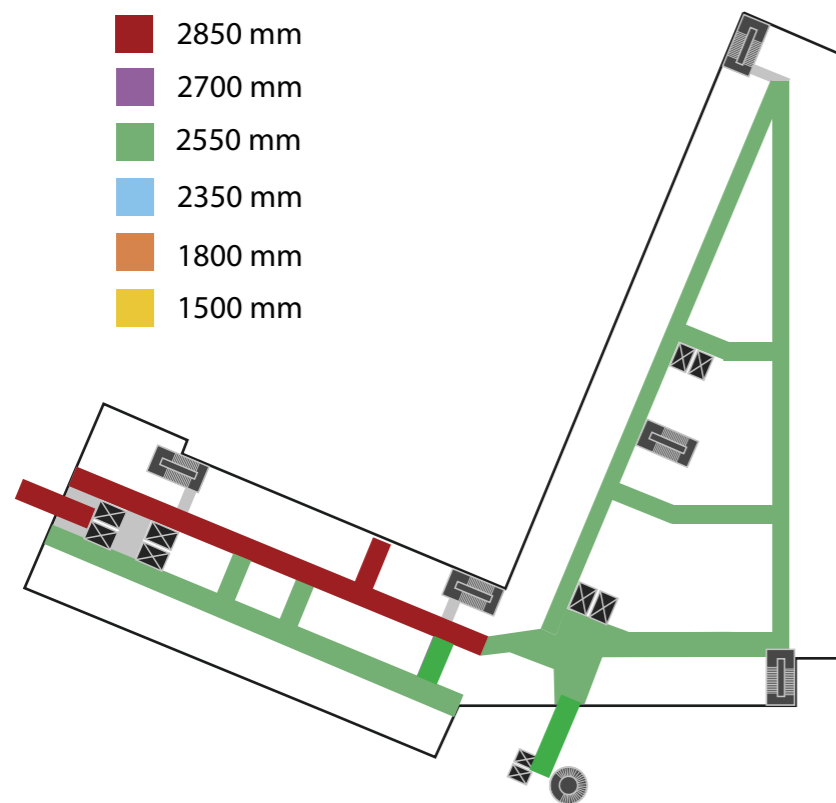

2550 mm

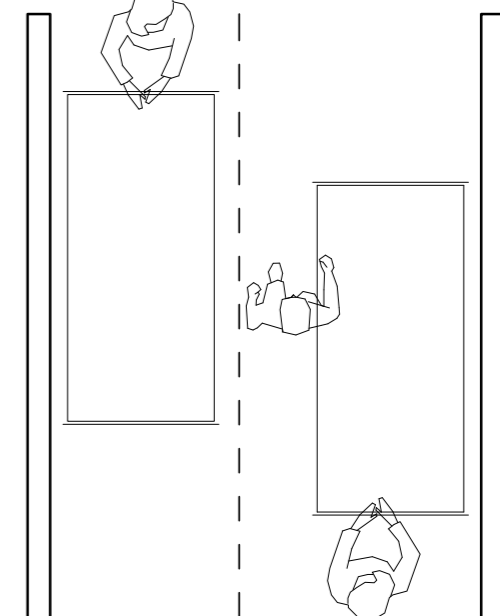
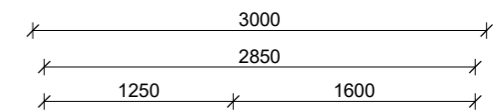

2850 mm

POLIKLINIKK OG DAGBEHANDLING | AKTIVITET D

UTVIKLING OG AVKLARINGS-PUNKTER FOR POLIKLINIKK OG DAGBEHANDLING

UTVIKLING AV PROSJEKTET SIDEN MØTE D1

- Forslag til innplassering av rom i 2. og 3. etasje
- Hovedinngang og ekspedisjonsområde justert mot barnetorget
- Plassering støtteområder inklusive farmasitun
- Plassering prøvetaking, kontorcluster, forskningstun og treningsrom
- Utplassering av personalsoner og støtterom
- Omplussing av heiser og endret korridorer for å effektivisere og forenkle veifinning

AVKLARINGS-PUNKTER

Kvalitetssikre funksjonens disponering i relasjon til:

- Er rommene hensiktsmessig plassert ift arbeidsprosesser og flyt for pasienter, ansatte og varer?
- Er støtterom hensiktsmessig plassert?
- Klinikfordeling og spesialrom for undersøkelse
- Sikre riktig prioritering av rom med dagslyskrav
- Hvor mange pasientplasser kan ligge på samme rom, f eks dagplasser?

ETASJE 2

Hovedfunksjon

- Barn og ungdom
- Bilddiagnostikk
- Ikke-medisinsk service
- Kontorarbeidsplasser og møterom
- Kommunikasjonsarealer
- Laboratoriemedisin
- Medisinsk service
- Poliklinikk og dagbehandling
- UiO, forskning og undervisning
- OUS, forskning og undervisning
- Disponibelt areal
- Tekniske arealer VVS
- Tekniske arealer EI
- Tekniske arealer IKT

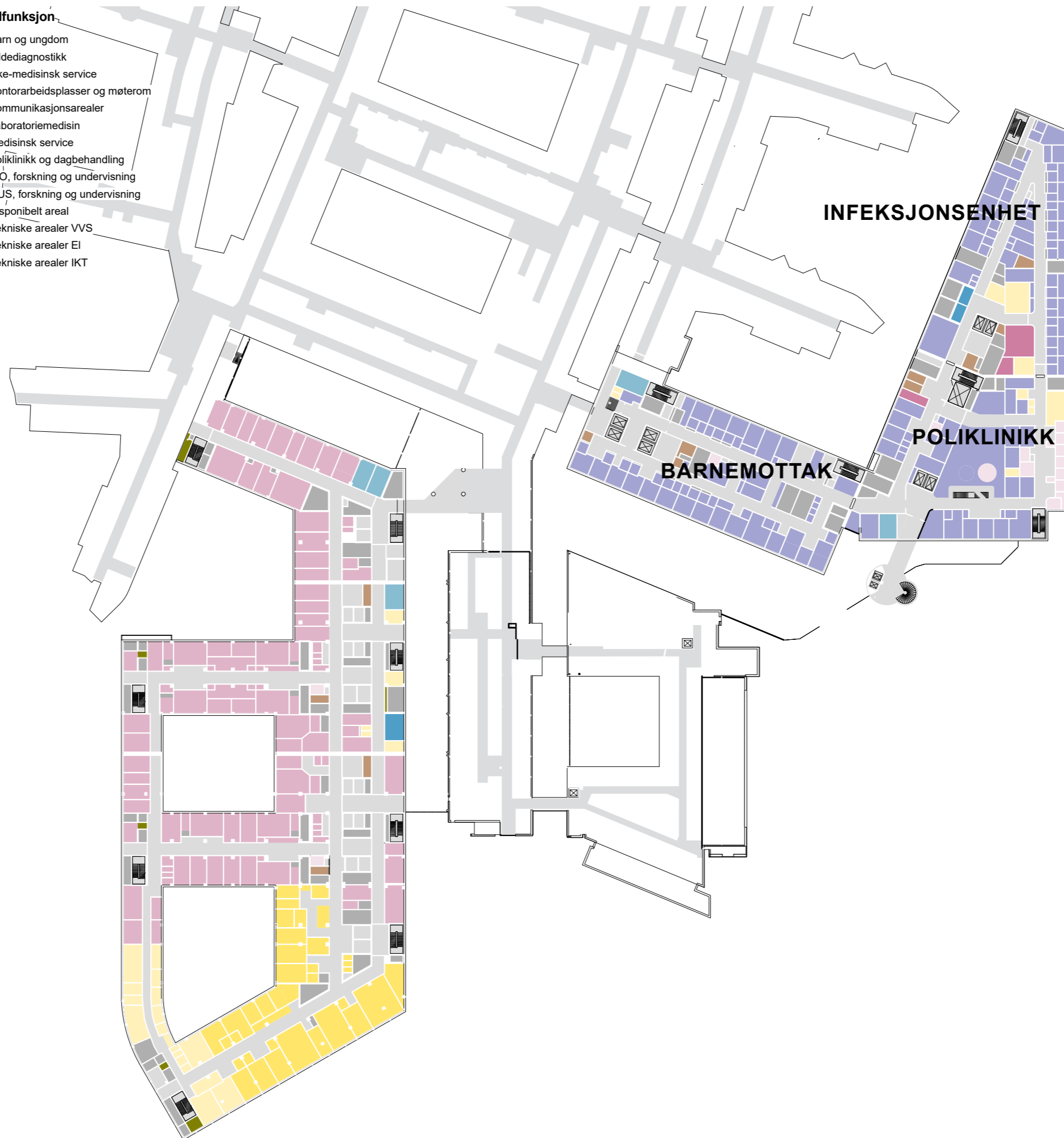

ETASJE 3

Hovedfunksjon

- Barn og ungdom
- Bilddiagnostikk
- Ikke-medisinsk service
- Kontorarbeidsplasser og møterom
- Kommunikasjonsarealer
- Laboratoriemedisin
- Medisinsk service
- Poliklinikk og dagbehandling
- UiO, forskning og undervisning
- OUS, forskning og undervisning
- Disponibelt areal
- Tekniske arealer VVS
- Tekniske arealer EI
- Tekniske arealer IKT

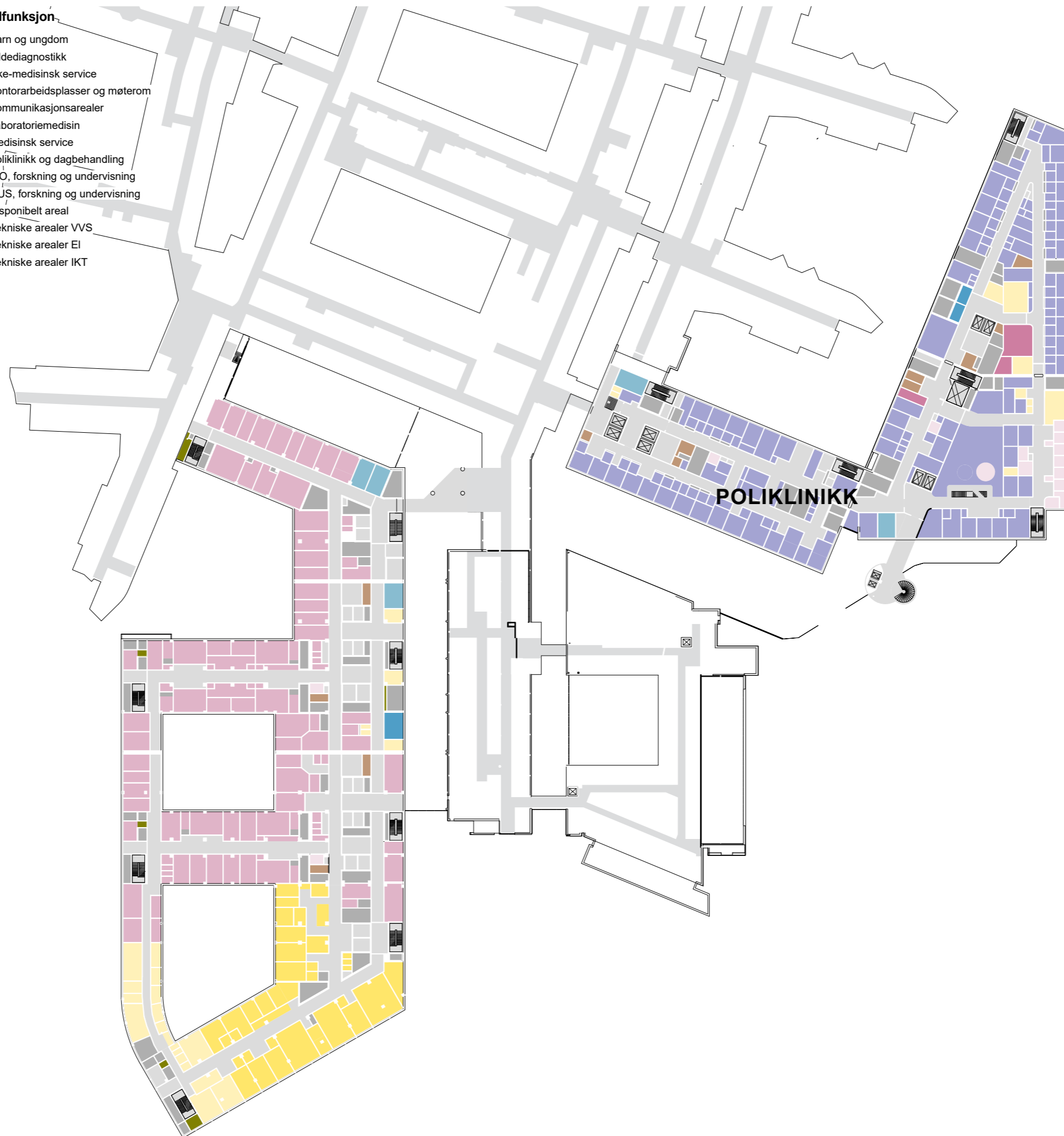

POLIKLINIKK OG DAGBEHANDLING - BARN OG UNGDOM

BYGG N

ETASJE 02

Avdelinger

- Personalfunksjoner Barn og Ungdom
- Pasientfunksjoner Barn og Ungdom
- Støttefunksjoner Barn og Ungdom
- Laboratoriemedisin
- Støttefunksjon Laboratoriemedisin
- Forskning og undervisning, OUS
- Personalfunksjoner Ikke-medisinsk service
- Støttefunksjoner Ikke-medisinsk service
- Medisinsk service
- Kontorarbeidsplasser og møterom
- Kommunikasjonsarealer
- Teknikk

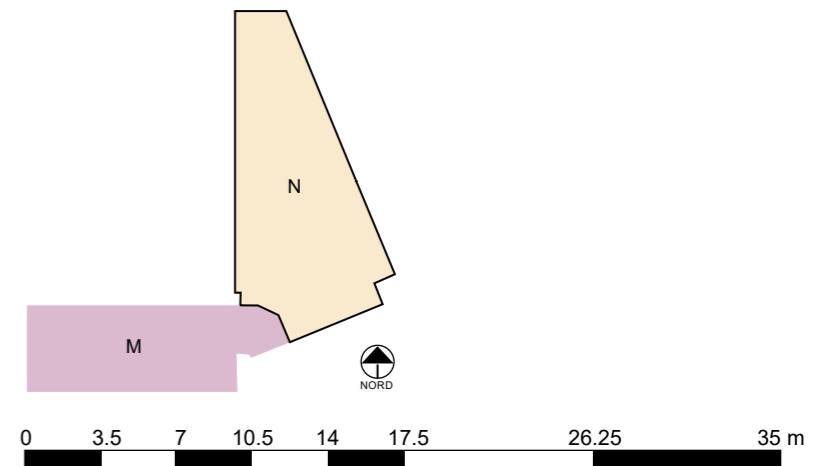

POLIKLINIKK OG DAGBEHANDLING - BARN OG UNGDOM

BYGG M

ETASJE 03

Avdelinger

- Personalfunksjoner Barn og Ungdom
- Pasientfunksjoner Barn og Ungdom
- Støttefunksjoner Barn og Ungdom
- Laboratoriemedisin
- Forskning og undervisning, UiO
- Personalfunksjoner Ikke-medisinsk service
- Støttefunksjoner Ikke-medisinsk service
- Kommunikasjonsarealer
- Teknikk



POLIKLINIKK OG DAGBEHANDLING - BARN OG UNGDOM

BYGG N

ETASJE 03

Avdelinger

- Personalfunksjoner Barn og Ungdom
- Pasientfunksjoner Barn og Ungdom
- Støttefunksjoner Barn og Ungdom
- Laboratoriemedisin
- Forskning og undervisning, OUS
- Forskning og undervisning, UiO
- Støttefunksjoner Ikke-medisinsk service
- Personalfunksjoner Kontor og møte
- Kontorarbeidsplasser og møterom
- Kommunikasjonsarealer
- Teknikk

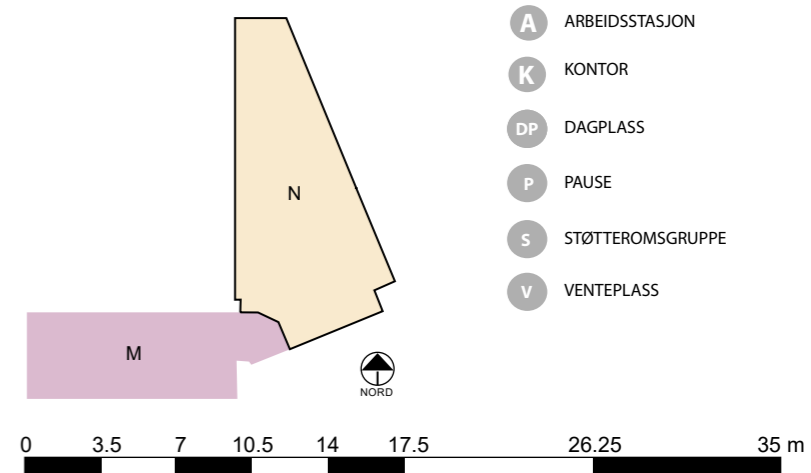
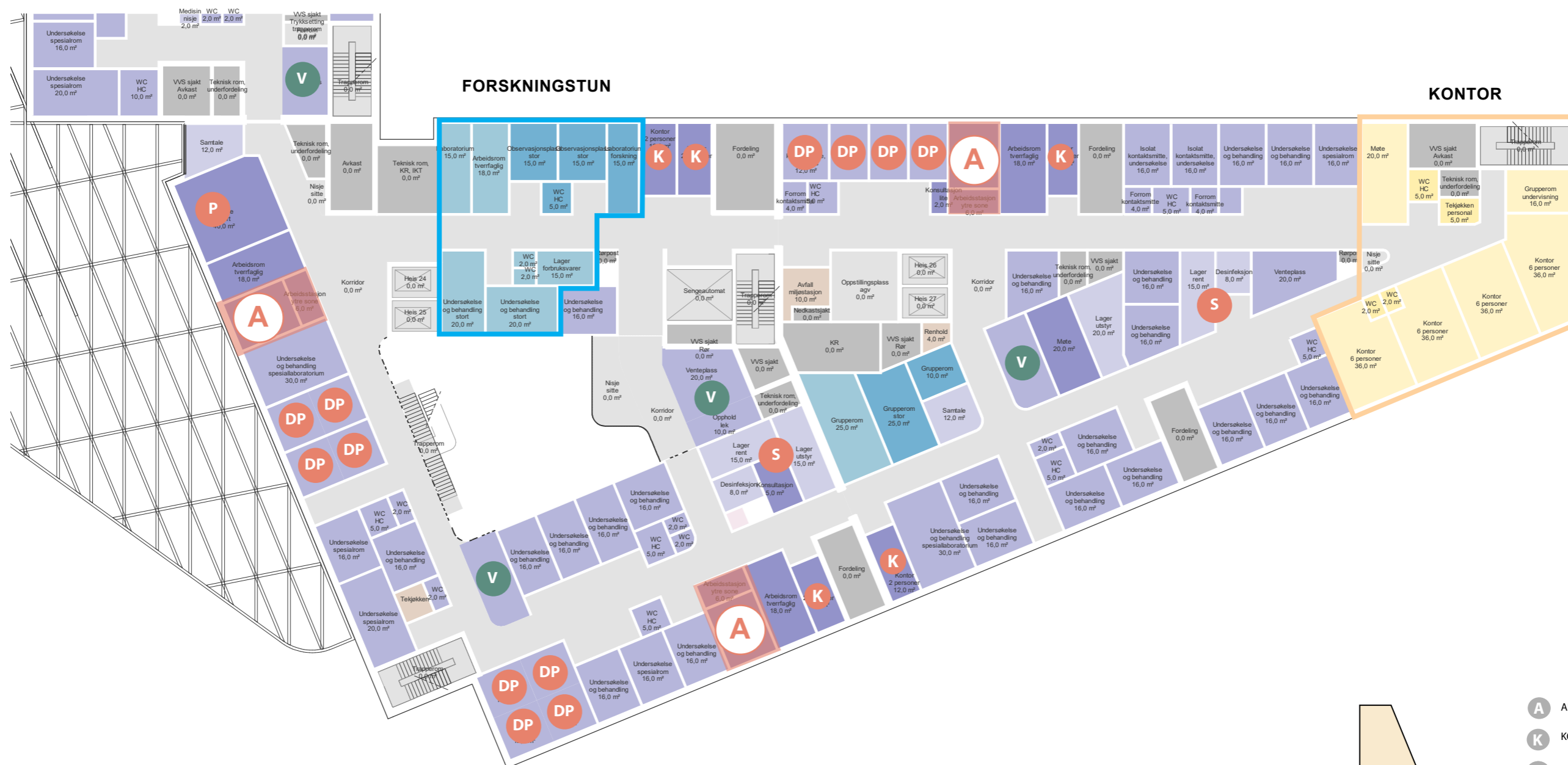

FLYTPLAN

BYGG M/N

ETASJE 03



OVERGANG TIL
EKSISTERENDE
BYGG

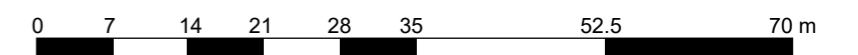
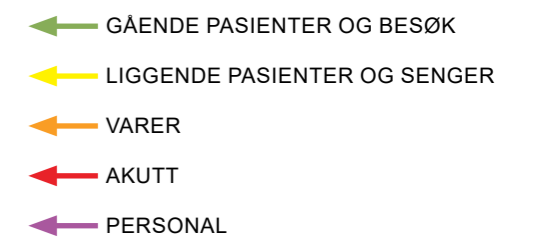
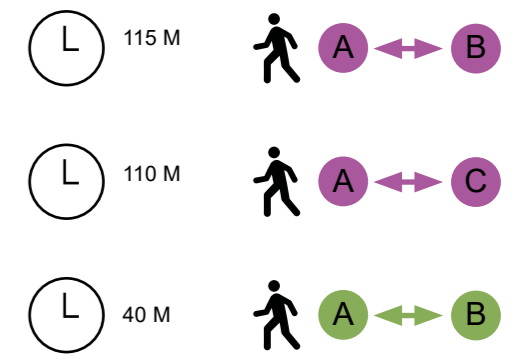

KORRIDORBREDDER

BYGG M/N

ETASJE 03

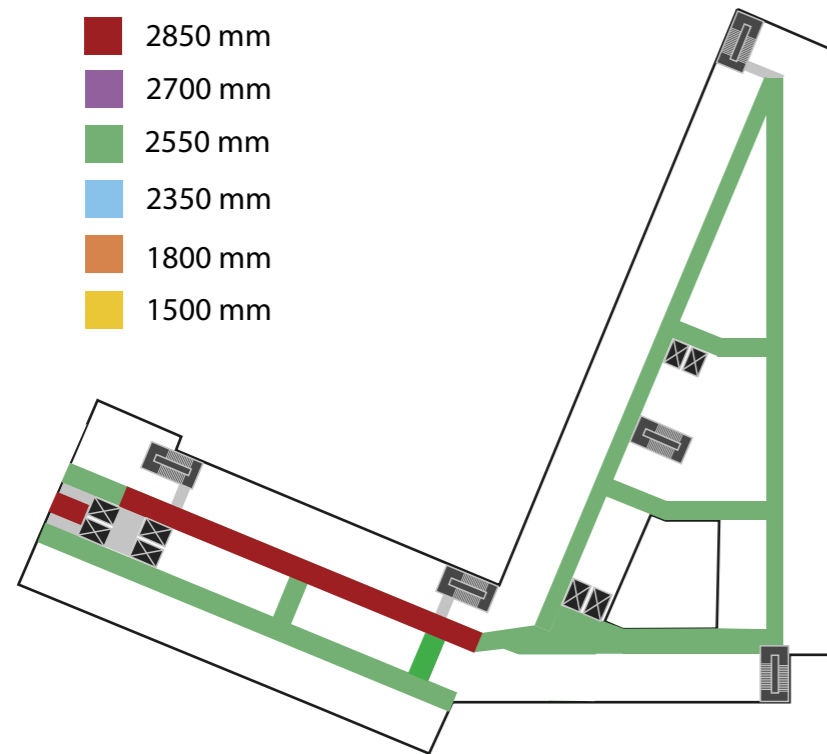

- 2850 mm
- 2700 mm
- 2550 mm
- 2350 mm
- 1800 mm
- 1500 mm

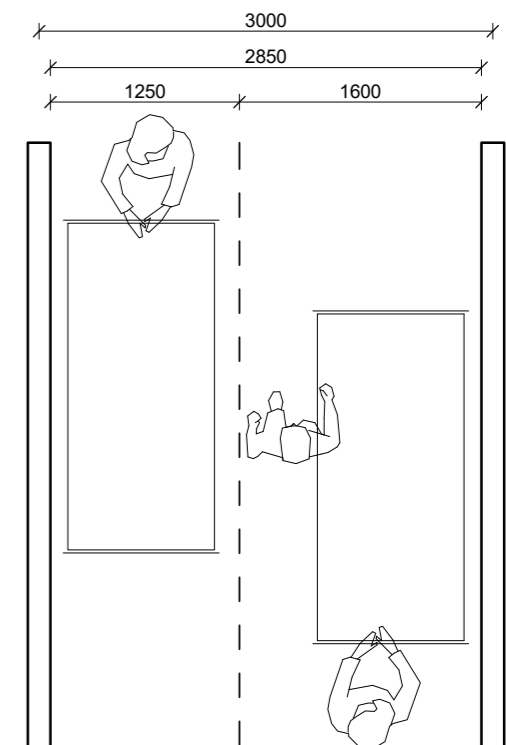
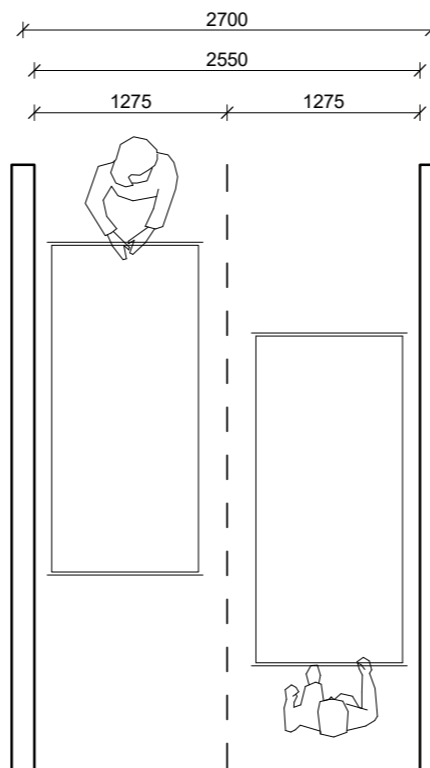
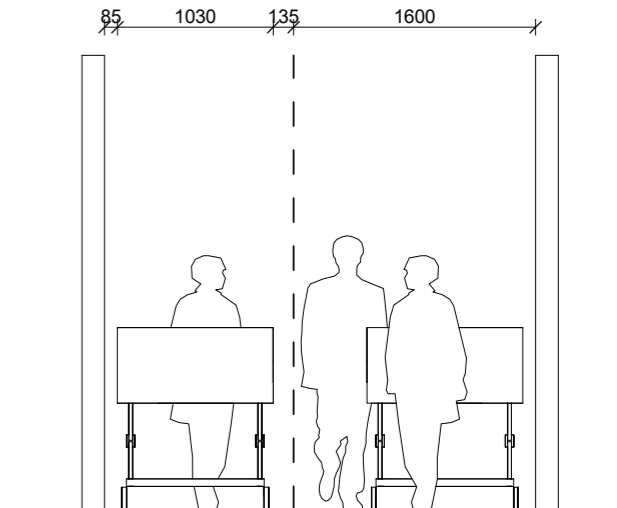
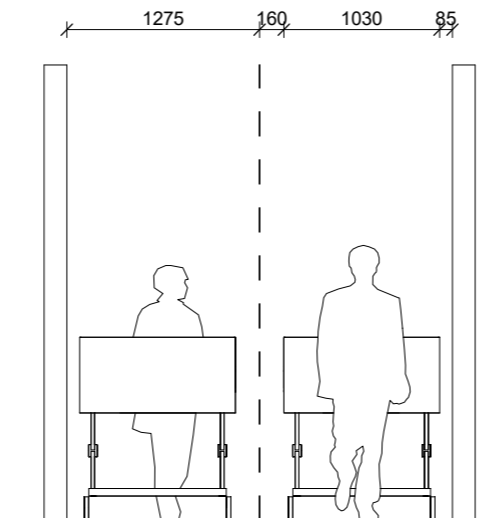

2550 mm

2850 mm

PAUSE

DØGNOMRÅDE SOMATIKK BARN | AKTIVITET D

UTVIKLING OG AVKLARINGS-PUNKTER FOR DØGNOMRÅDER SOMATIKK BARN

UTVIKLING AV PROSJEKTET:

- Personalspesifikke rom foreslått plassert; arbeidsstasjoner, tverrfaglige arbeidsrom, kontorer, pauserom og støtterom
- Plassering støtteområder inklusive farmasitun
- Fordeling isolater
- Plassering intermediære cluster
- Plassering klinikknære forskningsrom, kontorer og treningsrom
- Omplussing av heiser og endret korridorer for å effektivisere og forenkle veifinning

AVKLARINGS-PUNKTER

Kvalitetssikre funksjonens disponering i relasjon til:

- Er rommene hensiktsmessig plassert ift arbeidsprosesser og flyt for pasienter, ansatte og varer?
- Er grupperingen av rommene hensiktsmessig plassert for drift?
- Er støtterom hensiktsmessig plassert?
- Sikre riktig prioritering av rom med dagslyskrav
- Hvor mange pasientplasser kan ligge på samme rom, feks dagplasser?
- Innarbeide foreslåtte omdisponeringer areal, f eks større beskyttende isolater fra 17 - 24 m2

ETASJE 4

Hovedfunksjon

- Barn og ungdom
- Ikke-medisinsk service
- Intensiv
- Kontorarbeidsplasser og møterom
- Kommunikasjonsarealer
- Laboratoriemedisin
- Medisinsk service
- Operasjon og postoperativ
- UiO, forskning og undervisning
- OUS, forskning og undervisning
- Disponibelt areal
- Ikke-programmert areal
- Tekniske arealer VVS
- Tekniske arealer EI
- Tekniske arealer IKT



ETASJE 5

Hovedfunksjon

- Barn og ungdom
- Døgnområde somatisk voksne
- Ikke-medisinsk service
- Kontorarbeidsplasser og møterom
- Kommunikasjonsarealer
- Laboratoriemedisin
- UiO, forskning og undervisning
- OUS, forskning og undervisning
- Disponibelt areal
- Tekniske arealer VVS
- Tekniske arealer EI
- Tekniske arealer IKT

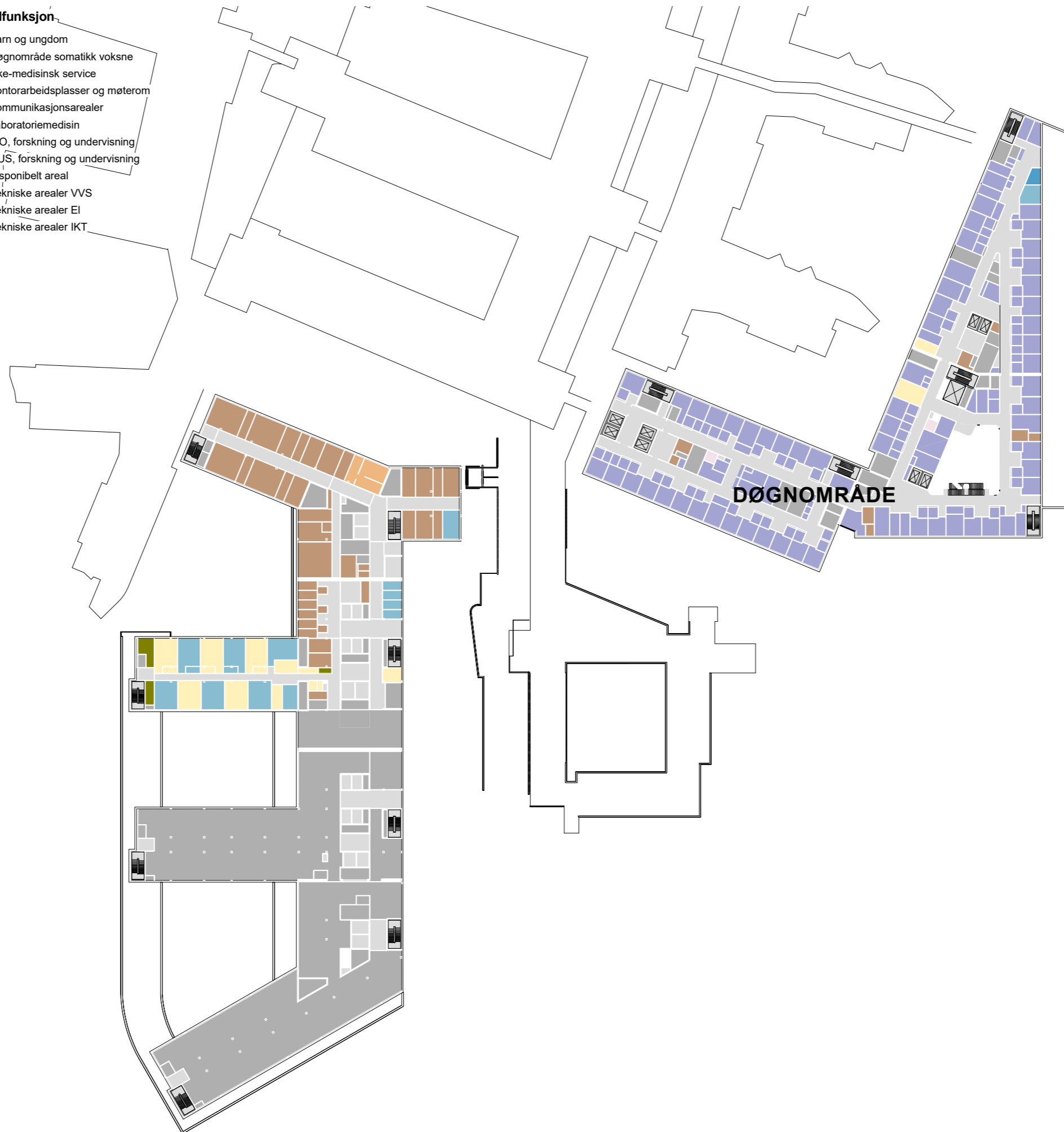

ETASJE 6

Hovedfunksjon

- Barn og ungdom
- Ikke-medisinsk service
- Intensiv
- Kontorarbeidsplasser og møterom
- Kommunikasjonsarealer
- Laboratoriemedisin
- UiO, forskning og undervisning
- OUS, forskning og undervisning
- Disponibelt areal
- Ikke-programmert areal
- Tekniske arealer VVS
- Tekniske arealer EI
- Tekniske arealer IKT



ETASJE 7

Hovedfunksjon

- Døgnområde somatisk voksne
- Føde og barsel
- Ikke-medisinsk service
- Kontorarbeidsplasser og møterom
- Kommunikasjonsarealer
- Laboratoriemedisin
- UiO, forskning og undervisning
- OUS, forskning og undervisning
- Disponibelt areal
- Ikke-programmert areal
- Tekniske arealer VVS
- Tekniske arealer EI
- Tekniske arealer IKT



FORSLAG TIL INNDELING AV DØGNOMRÅDER

BYGG M/N

ETASJE 4

TOTALT 48 SENGER
5 ARBEIDSTASJONER

BYGG M

LILLA OMRÅDE

- 21 X SENGEROM
- 2 ARBEIDSTASJON (A)
- 1 X PAUSE (P)
- 1 X STØTTEROMGRUPPE (S)*
- 1 X KJØKKEN OG SPIS (K/S)

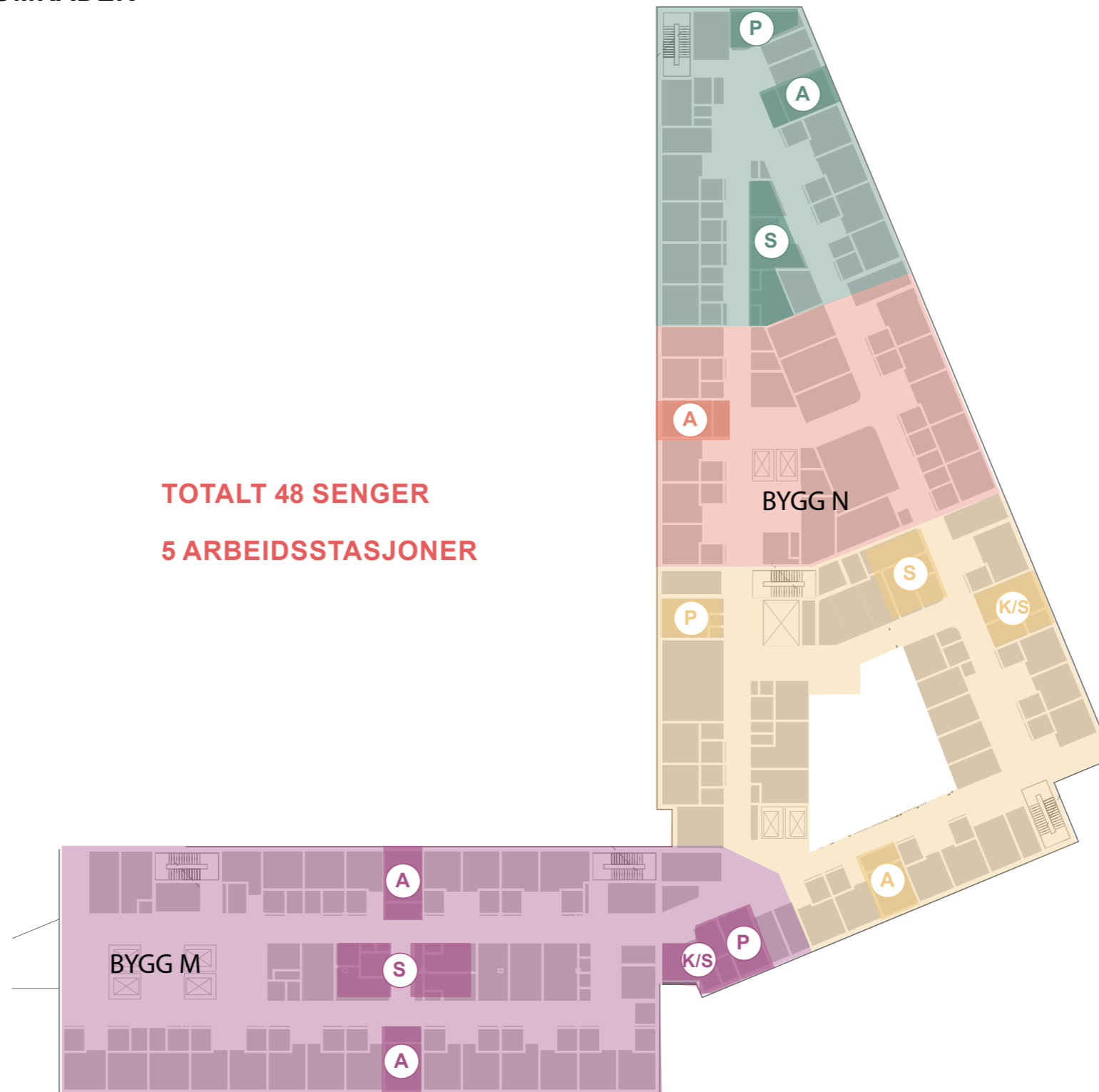

BYGG N

GRØNT OMRÅDE

- 8 X SENGEROM
- 1 ARBEIDSTASJON (A)
- 1 X PAUSE (P)
- 1 X STØTTEROMGRUPPE (S)

ORANSJE OMRÅDE

- 9 X SENGEROM
- 1 ARBEIDSTASJON (A)

GULT OMRÅDE

- 10 X SENGEROM
- 1 ARBEIDSTASJON (A)
- 1 X PAUSE (P)
- 1 X STØTTEROMGRUPPE (S)
- 1 X KJØKKEN OG SPIS (K/S)

* Desinfeksjonsrom, lager rent, lager utstyr, laget forbruk og nisjer

FORSLAG TIL INNDELING AV DØGNOMRÅDER

BYGG M/N

ETASJE 5

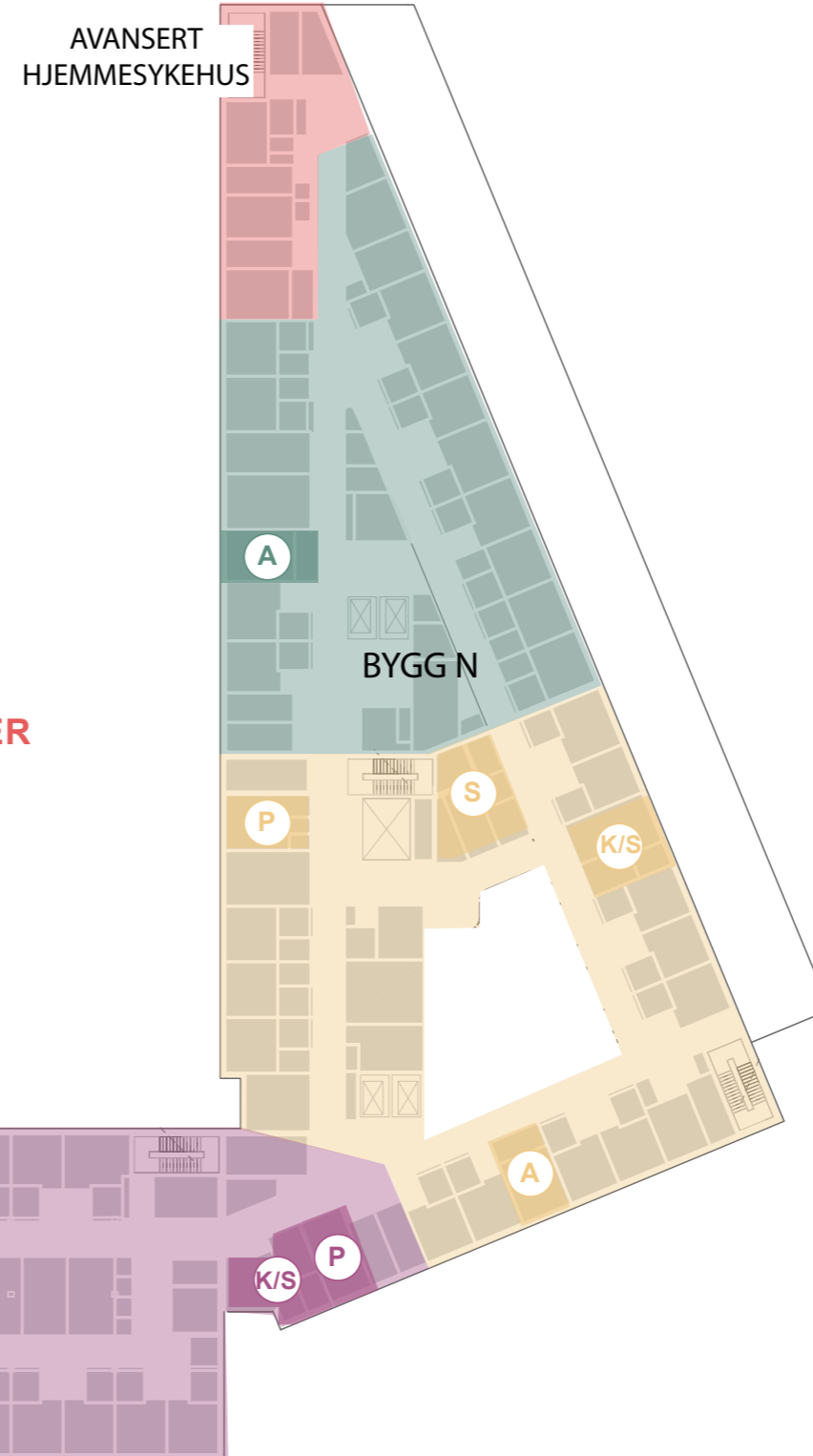

TOTALT 45 SENGER

4 (5) ARBEIDSTASJONER

BYGG M

LILLA OMRÅDE

- 21 X SENGEROM
- 2 ARBEIDSTASJON (A)
- 1 X PAUSE (P)
- 1 X STØTTEROMGRUPPE (S)
- 1 X KJØKKEN OG SPIS (K/S)

BYGG N

RØDT OMRÅDE

- 1 ARBEIDSTASJON (A)
- 1 X ARBEIDSRUM TVERRFAGLIG
- 3 X KONTOR 2 PERSONER

GRØNT OMRÅDE

- 12 X SENGEROM
- 1 ARBEIDSTASJON (A)

GULT OMRÅDE

- 12 X SENGEROM
- 1 ARBEIDSTASJON (A)
- 1 X PAUSE (P)
- 1 X STØTTEROMGRUPPE (S)
- 1 X KJØKKEN OG SPIS (K/S)

FORSLAG TIL INNDELING AV DØGNOMRÅDER

BYGG M/N

ETASJE 6

TOTALT 45 SENGER
4 ARBEIDSSTASJONER

BYGG M

LILLA OMRÅDE

- 21 X SENGEROM
- 2 ARBEIDSSTASJON (A)
- 1 X PAUSE (P)
- 1 X STØTTEROMGRUPPE (S)
- 1 X KJØKKEN OG SPIS (K/S)

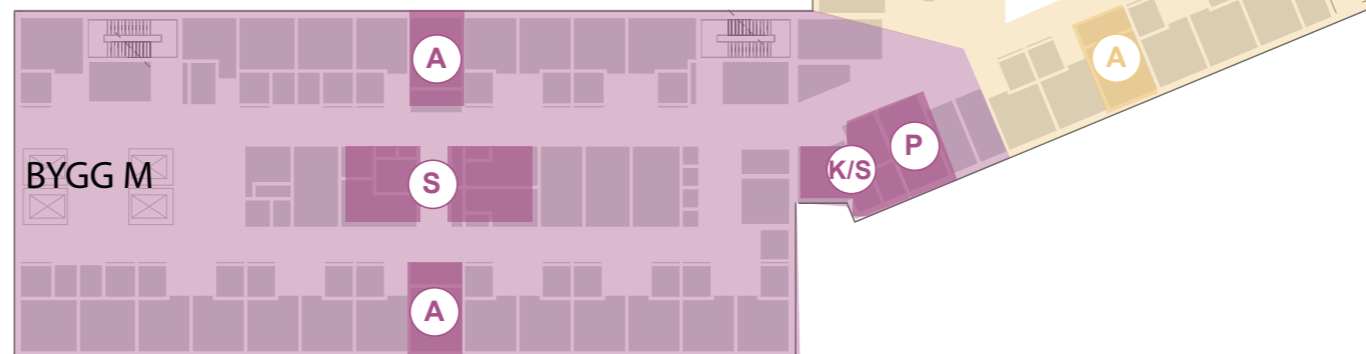

BYGG N

GRØNT OMRÅDE

- 12 X SENGEROM
- 1 ARBEIDSSTASJON (A)
- 1 X PAUSE (P)
- 1 X STØTTEROMGRUPPE (S)
- 1 X KJØKKEN OG SPIS (K/S)

GULT OMRÅDE

- 12 X SENGEROM
- 1 ARBEIDSSTASJON (A)
- 1 X PAUSE (P)
- 1 X STØTTEROMGRUPPE (S)
- 1 X KJØKKEN OG SPIS (K/S)

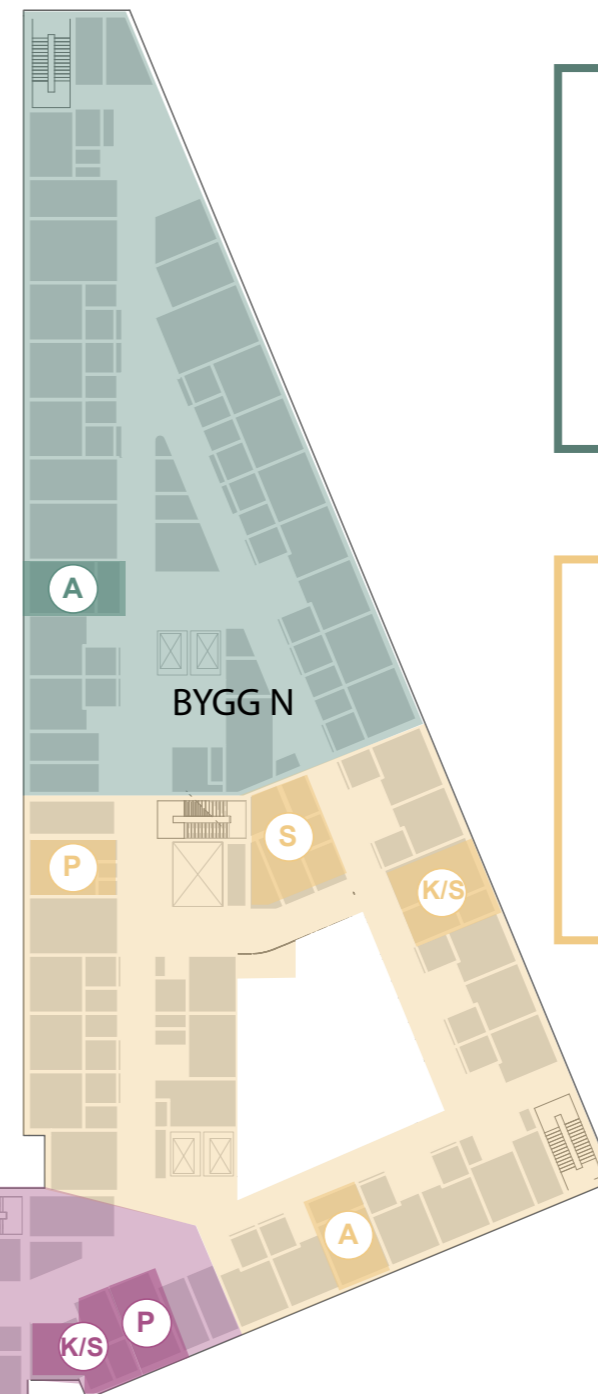

DØGNOMRÅDE - BARN OG UNGDOM

BYGG M

ETASJE 04

Avdelinger

- Personalfunksjoner Barn og Ungdom
- Pasientfunksjoner Barn og Ungdom
- Støttefunksjoner Barn og Ungdom
- Støttefunksjon Laboratoriemedisin
- Forskning og undervisning, UiO
- Støttefunksjoner Ikke-medisinsk service
- Kontorarbeidsplasser og møterom
- Ikke-programmert areal
- Kommunikasjonsarealer
- Teknisk

BYGG M

LILLA OMRÅDE

- 9 X SENGEROM
- 2 X SENGEROM, FAMILIEROM
- 1 X 4 ISOLAT, KONTAKTSMITTE
- 6 X INTERMEDIÆR
- 2 X ARBEIDSSTASJON

TOTALT 21 SENGER



- A ARBEIDSSTASJON
- K KONTOR
- KS KONTAKTSMITTE ISOLAT
- LS LUFTSMITTE ISOLAT
- BI BESKYTTENDE ISOLAT
- IM INTERMEDIÆR
- U/B UNDERSØKELSE OG BEHANDLING

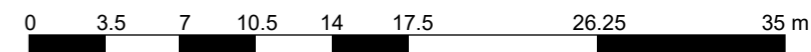
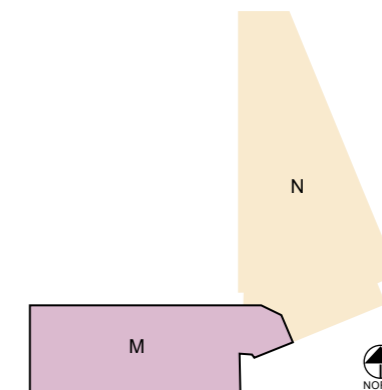

Nye Rikshospitalet
Medvirkningsmøte D2

DØGNOMRÅDE - BARN OG UNGDOM

BYGG N

ETASJE 04

Avdelinger

- Personalfunksjoner Barn og Ungdom
- Pasientfunksjoner Barn og Ungdom
- Støttefunksjoner Barn og Ungdom
- Laboratoriemedisin
- Støttefunksjon Laboratoriemedisin
- Forskning og undervisning, OUS
- Forskning og undervisning, UiO
- Støttefunksjoner Ikke-medisinsk service
- Medisinsk service
- Kontorarbeidsplasser og møterom
- Kommunikasjonsarealer
- Teknisk

GULT OMRÅDE
 3 X SENGEROM
 1 X SENGEROM, FAMILIEROM
 2 X ISOLAT, KONTAKTSMITTE
 4 X INTERMEDIÆR
 1 X ARBEIDSSTASJON
 TOTALT 10 SENGER

ORANSJE OMRÅDE
 2 X SENGEROM
 1 X SENGEROM, FAMILIEROM
 3 X ISOLAT, KONTAKTSMITTE
 3 X INTERMEDIÆR
 1 X ARBEIDSSTASJON
 TOTALT 9 SENGER

GRØNT OMRÅDE
 1 X SENGEROM, FAMILIEROM
 3 X ISOLAT, LUFTSMITTE
 1 X ISOLAT, KONTAKTSMITTE
 3 X INTERMEDIÆR
 1 X ARBEIDSSTASJON
 TOTALT 8 SENGER

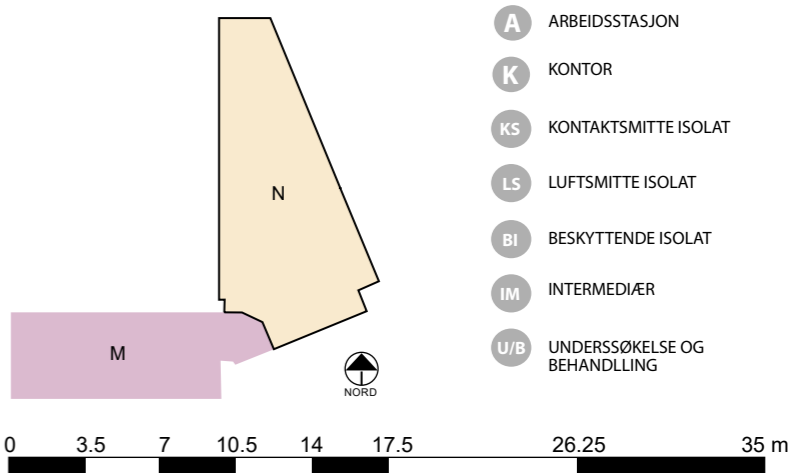

DØGNOMRÅDE - BARN OG UNGDOM

BYGG M

ETASJE 05

Avdelinger

- Personalfunksjoner Barn og Ungdom
- Pasientfunksjoner Barn og Ungdom
- Støttefunksjoner Barn og Ungdom
- Støttefunksjon Laboriemedisin
- Støttefunksjoner Ikke-medisinsk service
- Kommunikationsarealer
- Teknisk

BYGG M

LILLA OMRÅDE

- 9 X SENGEROM
- 2 X SENGEROM, FAMILIEROM
- 1 X 4 ISOLAT, KONTAKTSMITTE
- 6 X INTERMEDIÆR
- 2 X ARBEIDSTASJON

TOTALT 21 SENGER

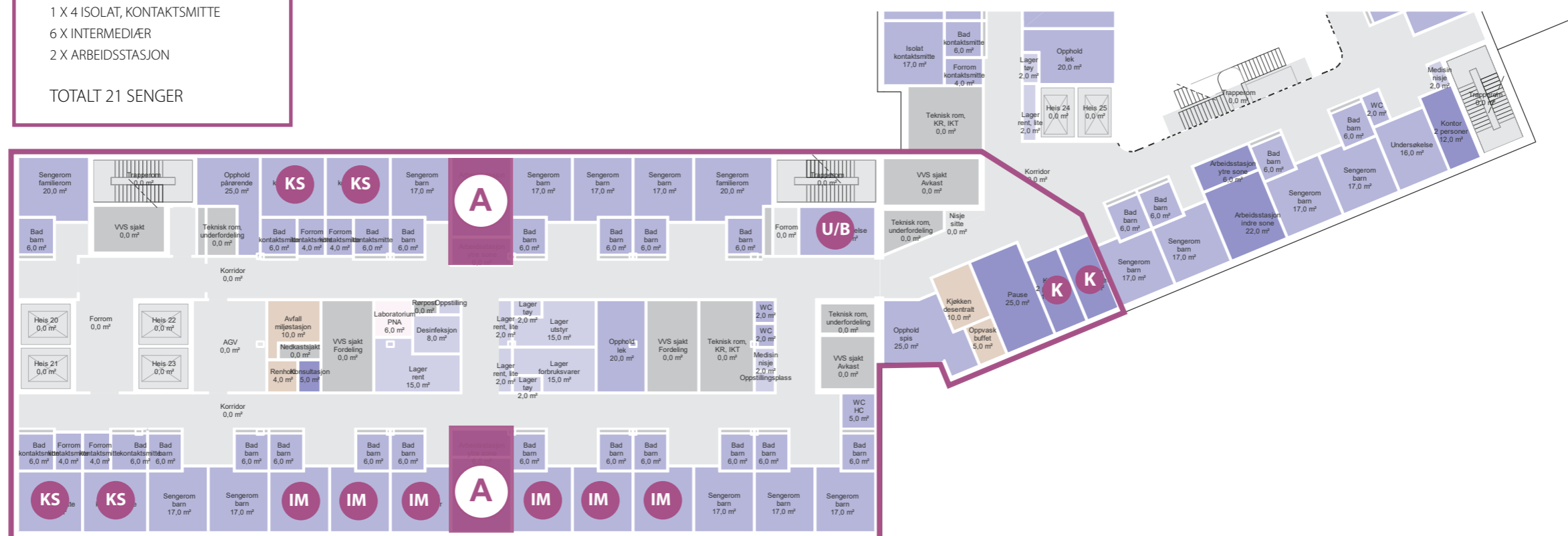

- A ARBEIDSTASJON
- K KONTOR
- KS KONTAKTSMITTE ISOLAT
- LS LUFTSMITTE ISOLAT
- BI BESKYTTENDE ISOLAT
- IM INTERMEDIÆR
- U/B UNDERSØKELSE OG BEHANDLING

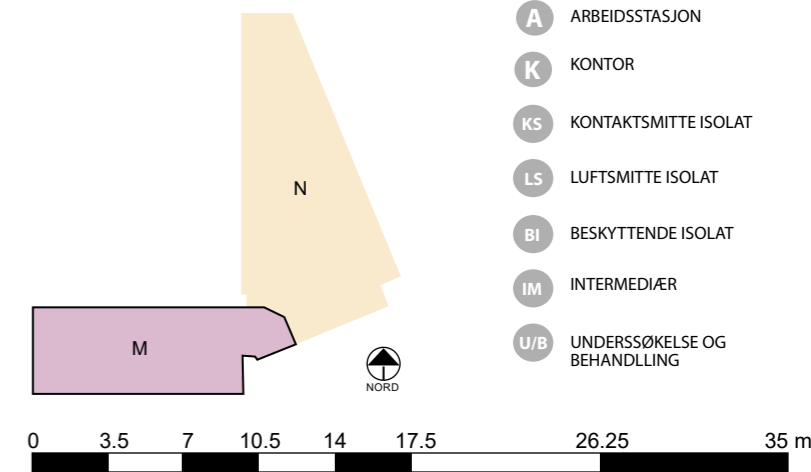

Nye Rikshospitalet
Medvirkningsmøte D2

DØGNOMRÅDE - BARN OG UNGDOM

BYGG N

ETASJE 05

Avdelinger

- Personalfunksjoner Barn og Ungdom
- Pasientfunksjoner Barn og Ungdom
- Støttefunksjoner Barn og Ungdom
- Støttefunksjon Laboratoriemedisin
- Forskning og undervisning, OUS
- Forskning og undervisning, UiO
- Støttefunksjoner Ikke-medisinsk service
- Kontorarbeidsplasser og møterom
- Kommunikasjonsarealer
- Teknikk

GULT OMRÅDE
4 X SENGEROM
1 X SENGEROM, FAMILIEROM
3 X ISOLAT, KONTAKTSMITTE
4 X INTERMEDIÆR
1 X ARBEIDSSSTASJON

TOTALT 12 SENGER

GRØNT OMRÅDE
4 X SENGEROM
1 X SENGEROM, FAMILIEROM
3 X ISOLAT, KONTAKTSMITTE
2 X ISOLAT, LUFTSMITTE
2 X INTERMEDIÆR
1 X ARBEIDSSSTASJON

TOTALT 12 SENGER

RØDT OMRÅDE
1 X ARBEIDSSSTASJON
1 X ARBEIDSRUM TVERRFAGLIG
3 X KONTOR 2 PERSONER

AVANSERT HJEMMESYKEHUS (AHS)

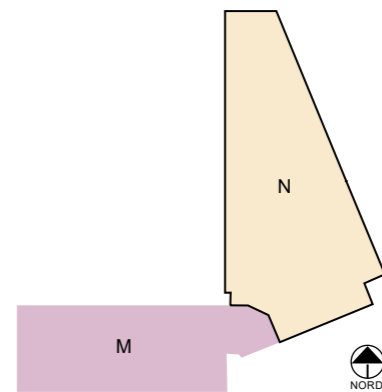

- A ARBEIDSSSTASJON
- K KONTOR
- KS KONTAKTSMITTE ISOLAT
- LS LUFTSMITTE ISOLAT
- BI BESKYTTENDE ISOLAT
- IM INTERMEDIÆR
- U/B UNDERSØKELSE OG BEHANDLING

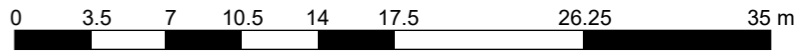

DØGNOMRÅDE - BARN OG UNGDOM

BYGG M

ETASJE 06

Avdelinger

- Personalfunksjoner Barn og Ungdom
- Pasientfunksjoner Barn og Ungdom
- Støttefunksjoner Barn og Ungdom
- Laboratoriemedisin
- Støttefunksjon Laboratoriemedisin
- Støttefunksjoner Ikke-medisinsk service
- Kommunikationsarealer
- Teknisk
- Calculating...

BYGG M

LILLA OMRÅDE

- 9 X SENGEROM
- 2 X SENGEROM, FAMILIEROM
- 1 X 4 ISOLAT, KONTAKTSMITTE
- 6 X INTERMEDIÆR
- 2 X ARBEJDSSTASJON

TOTALT 21 SENGER

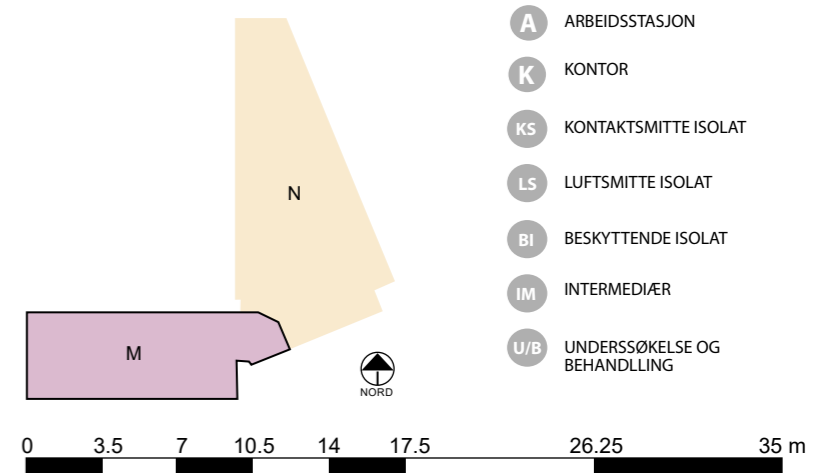
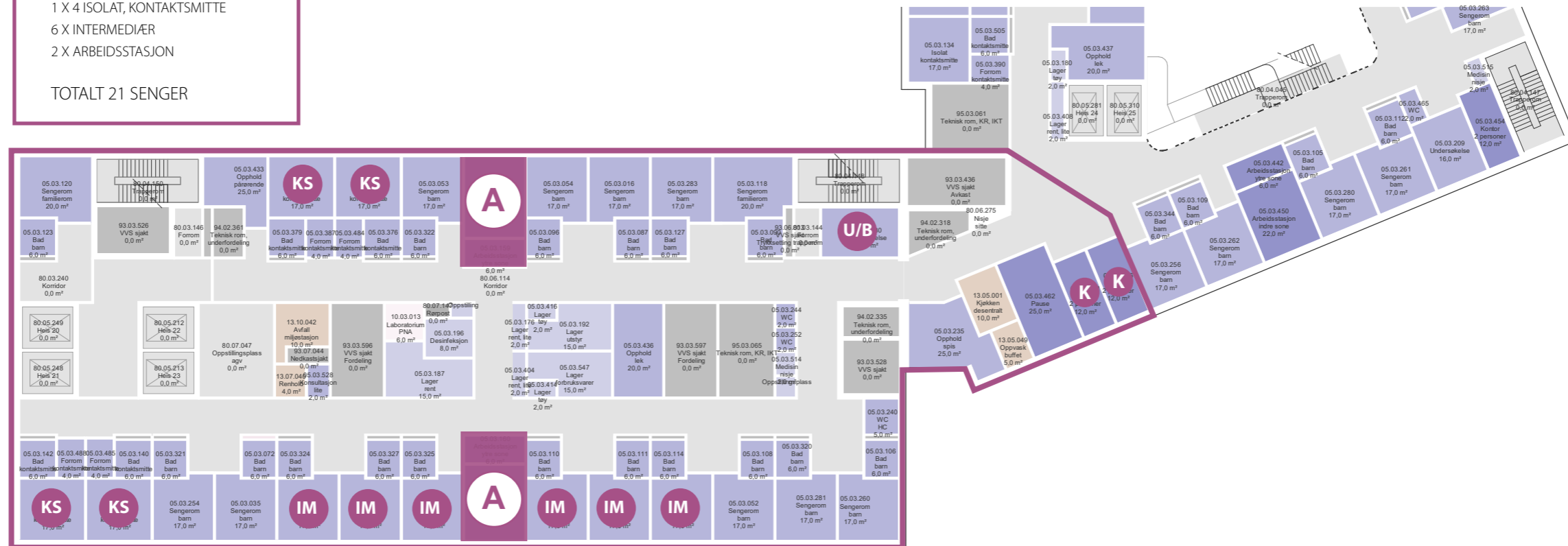

- A ARBEJDSSTASJON
- K KONTOR
- KS KONTAKTSMITTE ISOLAT
- LS LUFTSMITTE ISOLAT
- BI BESKYTTENDE ISOLAT
- IM INTERMEDIÆR
- U/B UNDERSØKELSE OG BEHANDLING

Nye Rikshospitalet
Medvirkningsmøte D2

DØGNOMRÅDE - BARN OG UNGDOM

BYGG N

ETASJE 06

Avdelinger

- Personalfunksjoner Barn og Ungdom
- Pasientfunksjoner Barn og Ungdom
- Støttefunksjoner Barn og Ungdom
- Forskning og undervisning, UiO
- Personalfunksjoner Ikke-medisinsk service
- Støttefunksjoner Ikke-medisinsk service
- Kontorarbeidsplasser og møterom
- Kommunikasjonsarealer
- Teknikk



GULT OMRÅDE
8 X SENGEROM
1 X SENGEROM, FAMILIEROM
3 X ISOLAT, KONTAKTSMITTE
1 X ARBEIDSSTASJON

TOTALT 12 SENGER

GRØNT OMRÅDE
3 X SENGEROM
1 X SENGEROM, FAMILIEROM
2 X ISOLAT, KONTAKTSMITTE
6 X ISOLAT, BESKYTTENDE
1 X ARBEIDSSTASJON

TOTALT 12 SENGER

6 X ISOLAT, BESKYTTENDE ØNSKES ØKT I STØRRELSE FRA 17 m² TIL 24 m²
AREAL FORESLÅS HENTES FRA FØLGENDE ROM:
- 1 x OPPHOLD, SPIS OPPRINNELIG I 4.ETG
- 1 x OPPHOLD, PÅRØRENDE I 6.ETG

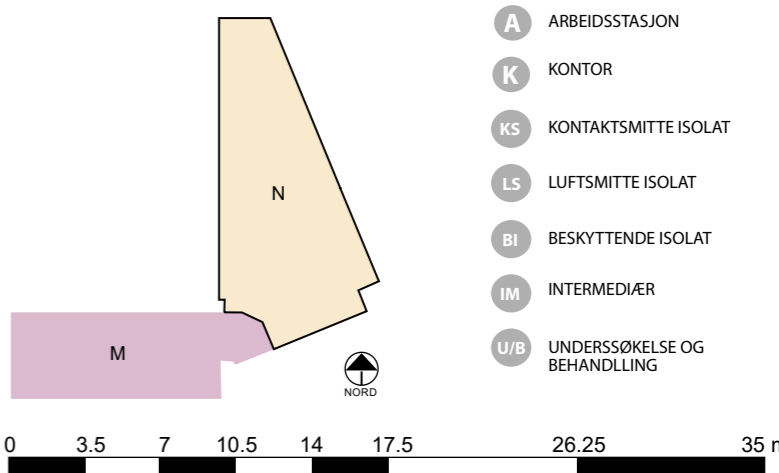

FORDELING AV OPPHOLDSOMRÅDER

BYGG M/N

ETASJE 04



FORDELING AV OPPHOLDSOMRÅDER

BYGG M/N

ETASJE 05



FORDELING AV OPPHOLDSOMRÅDER

BYGG M/N

ETASJE 06

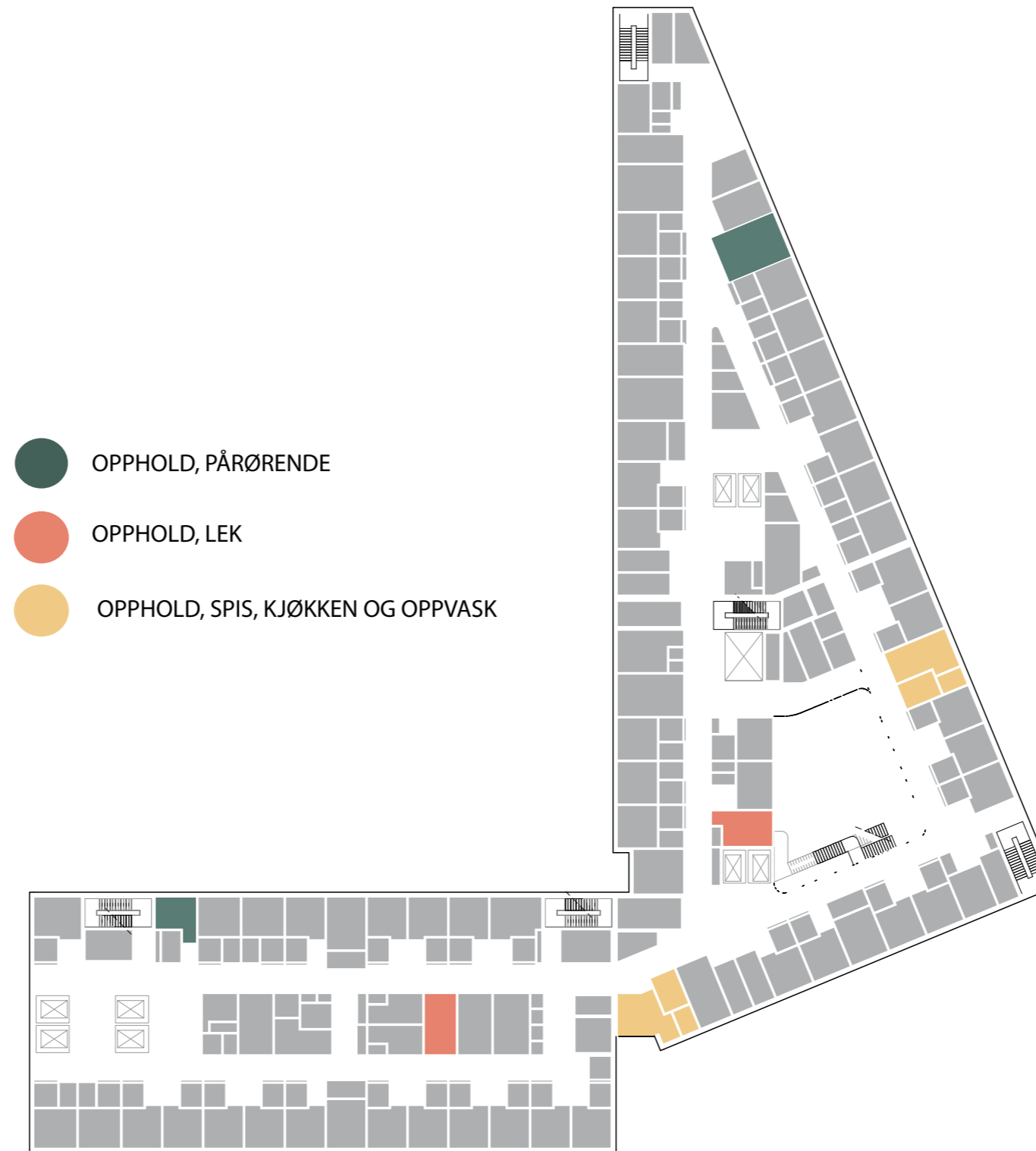

SKISSER SOM VISER ULIKE ALTERNATIVER FOR INNDELING AV ROM

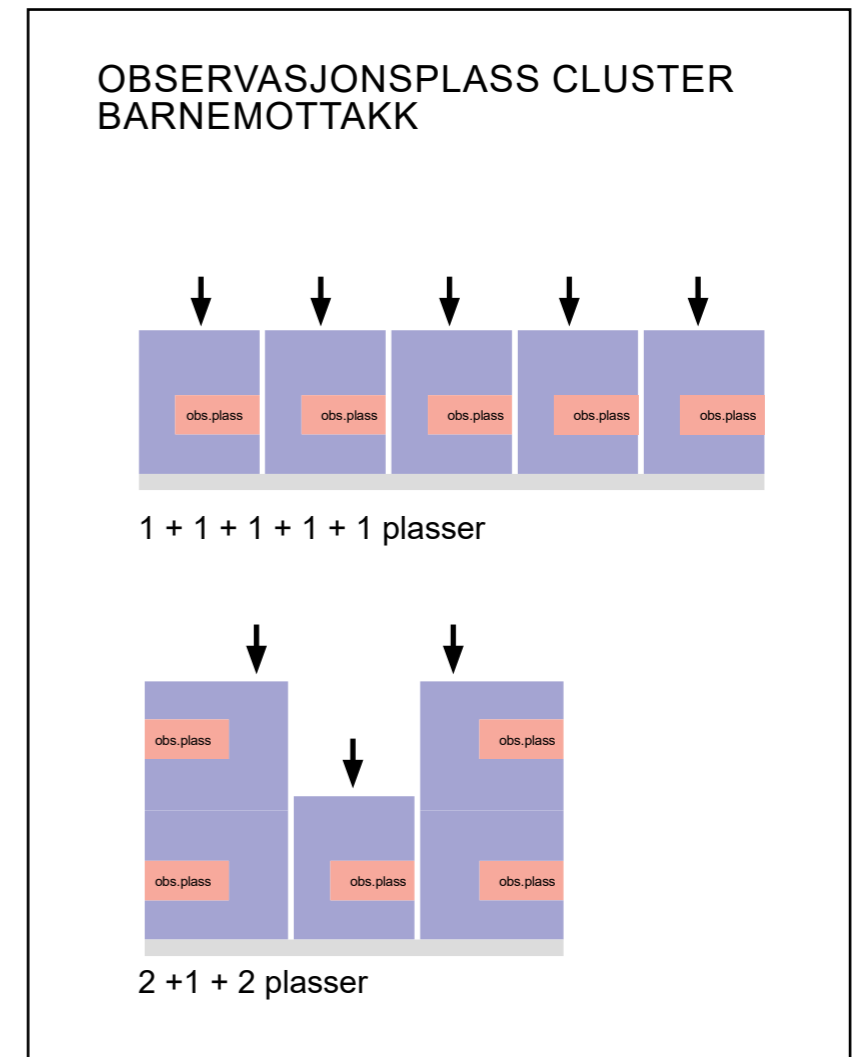
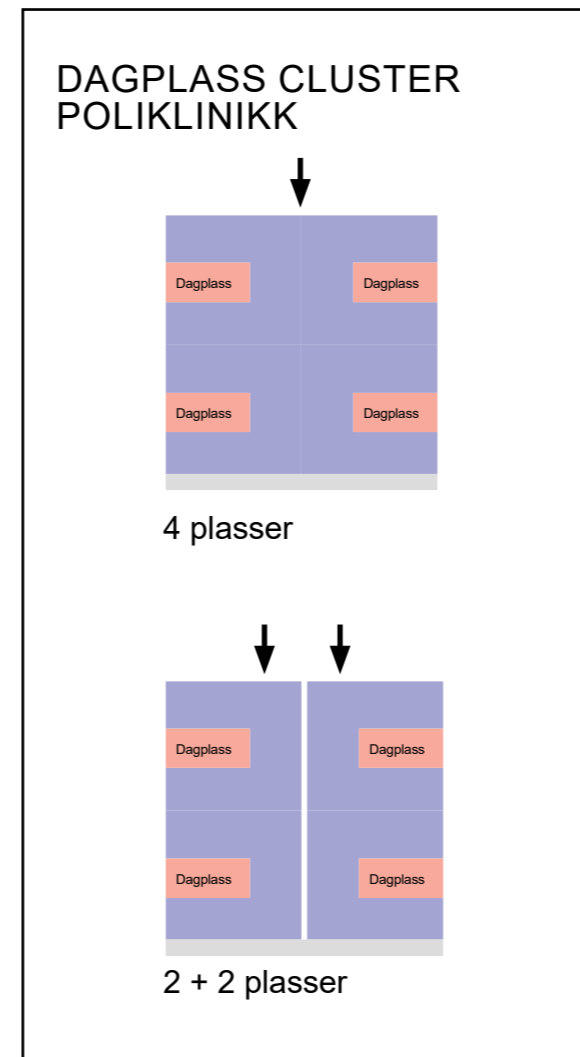
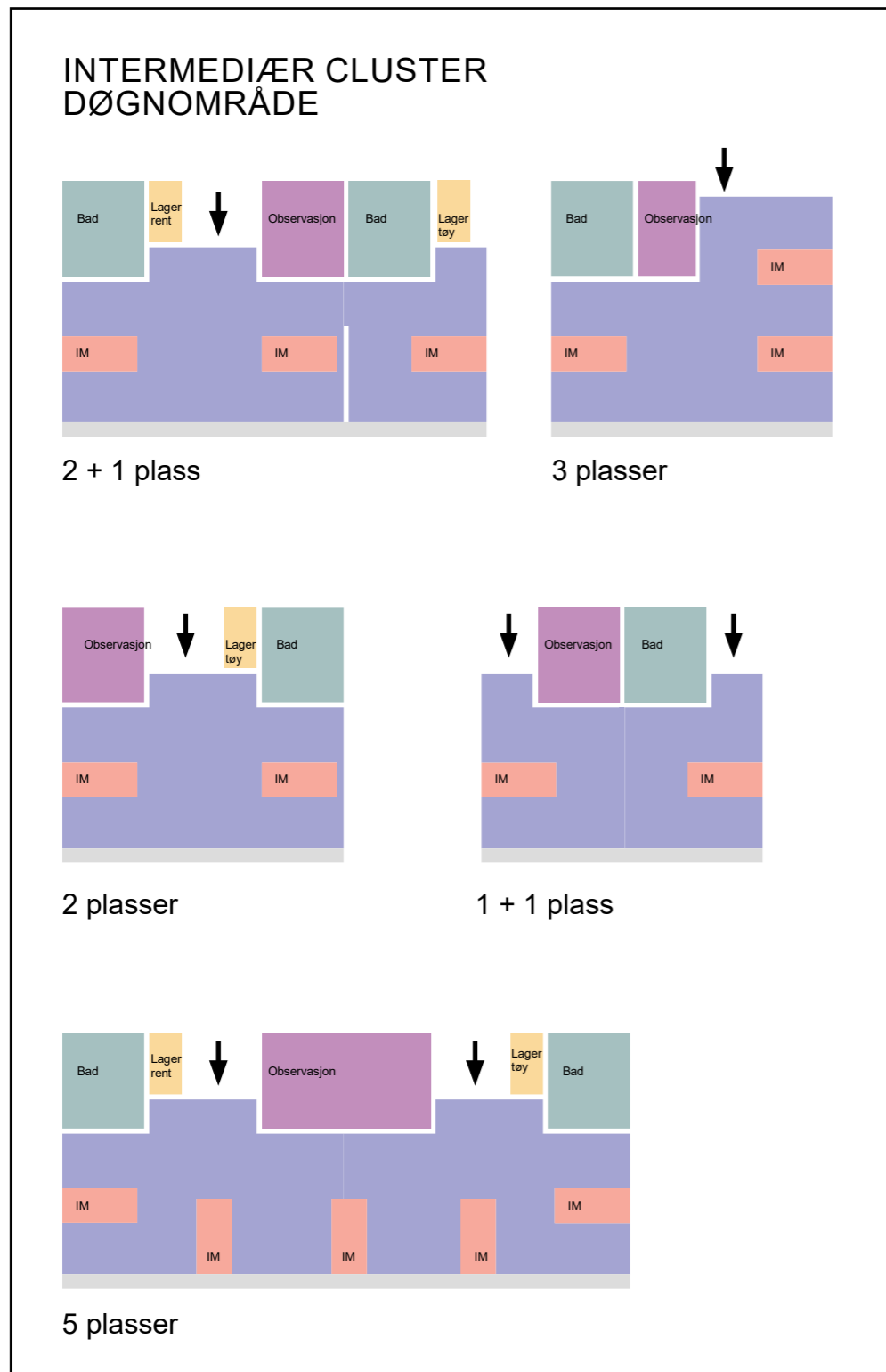

FLYTPLAN

BYGG M/N

ETASJE 04

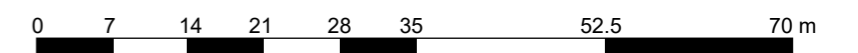
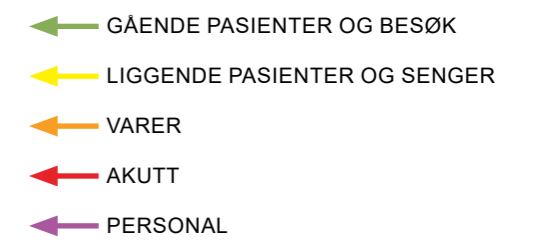
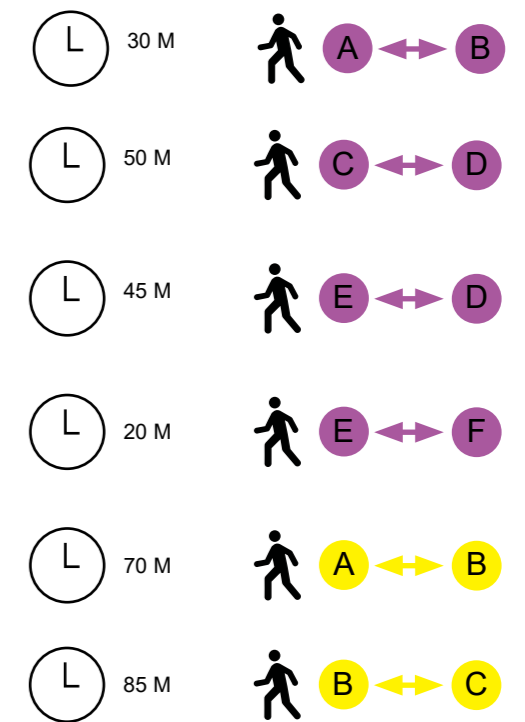

FLYTPLAN

BYGG M/N

ETASJE 05-06

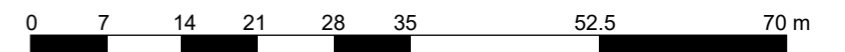
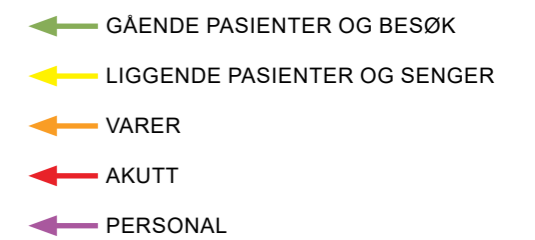
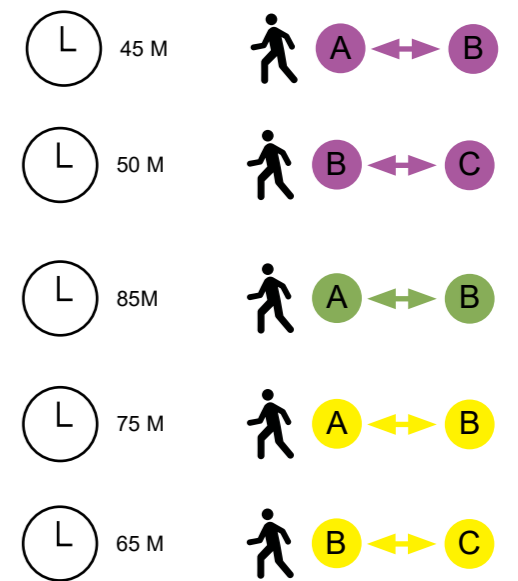

KORRIDORBREDDER

BYGG M/N

ETASJE 04

- 2850 mm
- 2700 mm
- 2550 mm
- 2350 mm
- 1800 mm
- 1500 mm

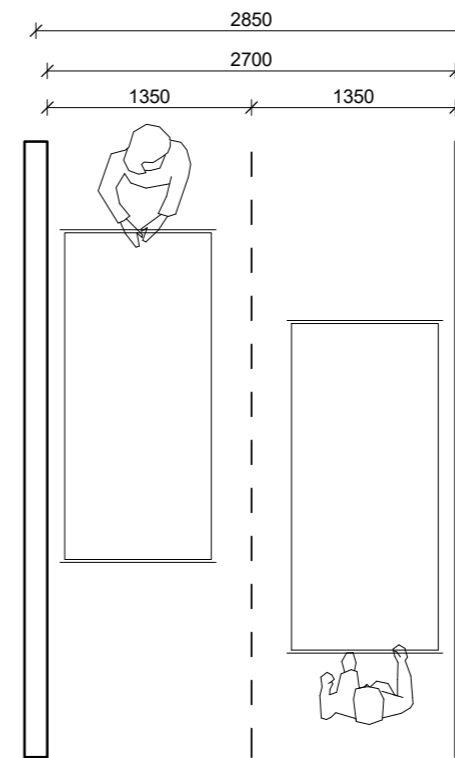
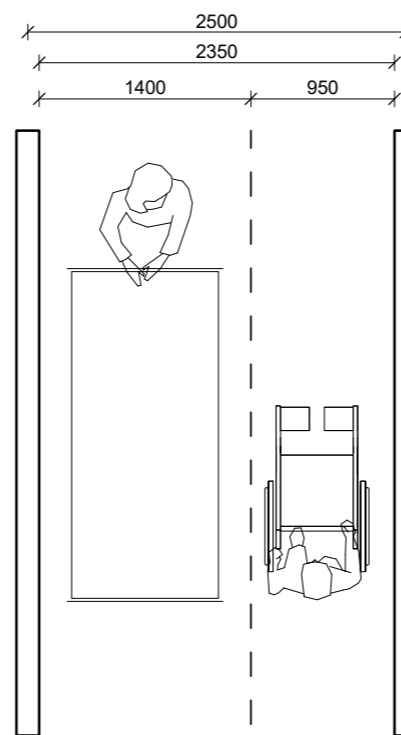
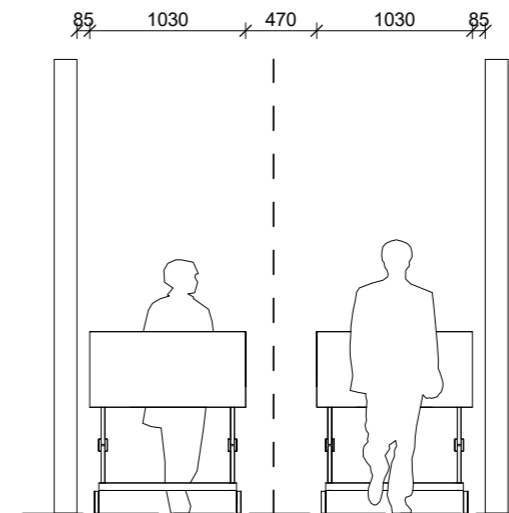
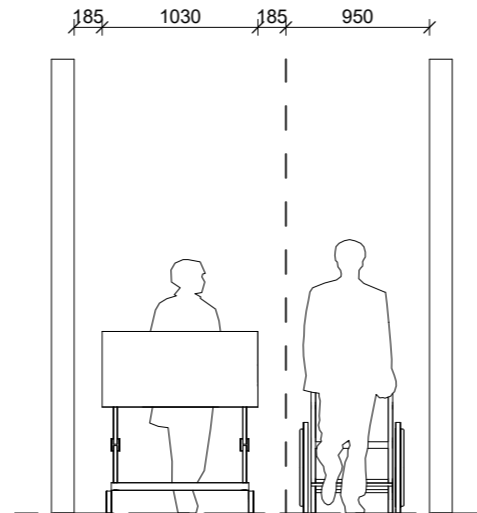
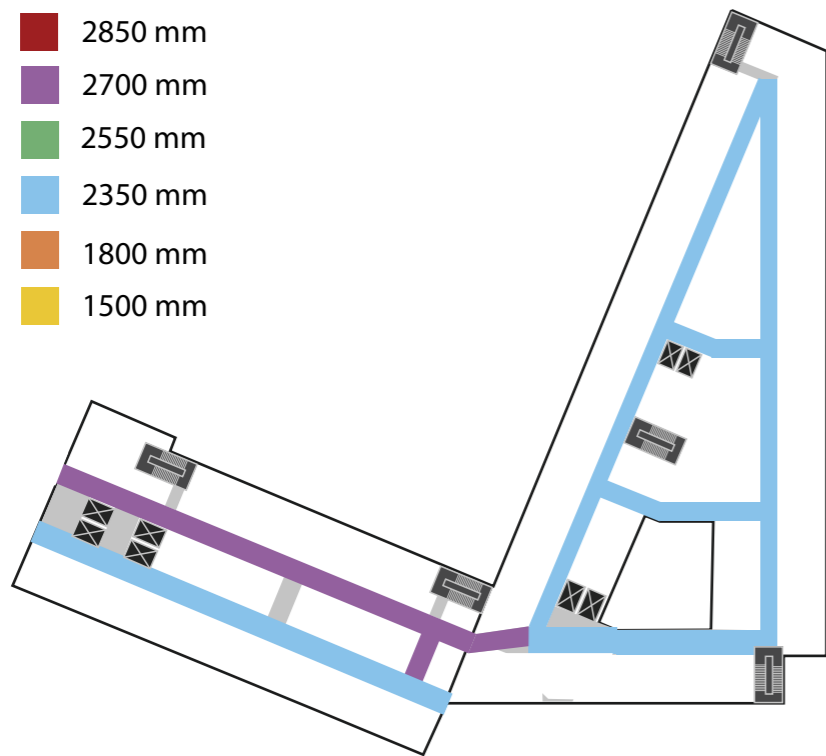

2350 mm

2700 mm

BARN OG UNGDOM - TAKHAGE | AKTIVITET D

UTVIKLING OG AVKLARINGS-PUNKTER TAKHAGE

UTVIKLING AV PROSJEKTET:-

- Utforming og funksjonalitet
- Analyser av f eks lyd, støy, sol, vind

AVKLARINGS-PUNKTER

Kvalitetssikre funksjonens disponering i relasjon til;

- Er områdene hensiktsmessig plassert ift aktivitet og behov for pasient, pårørende og ansatte
- Har dere råd og innspill til innredning av sonene med aktiviteter som feks minigolf, drivhus, buldrevegg etc

TAKHAGE - BYGG N

- Hagen ligger i 7. etasje oppå bygg N
- Areal ca.1400 m²
- Takhagen er et tilbud for barne- og ungdomspasienter og deres pårørende
- Taket utformes universelt, også for pasienter i seng
- Det vil tilrettelegges for ulik type lek/aktivitet
- Opphold på taket vil utformes best mulig med tanke på sol og vind
- Taket skal ha et grønt preg med elementer fra naturen



Foto: Gule side

Størrelsen på takhagen kan sammenlignes med universitetsplassen ved Karl Johans Gate

INSPIRASJONSBILDER



Foto: site design group ltd.



Foto: freetimewiththekids



Foto: Tourisme Montréal



Foto: Openfabric and DMAU



Foto: urbancrazy

UTFORMING AV TAKET

- Taket har forskjellige soner som er tilrettelagt for små og store barn, samt ungdom og pårørende
- Hagen deles opp i ulike rom ved hjelp av glassatrium og rømningstårn som stikker opp.
- Adkomst til tak skjer via heis og trapp i glassatrium
- Rømning skjer via trappetårn, glassatrium og M
- Adkomst for drift skjer via heis, eller med kranbil fra adkomstvei inn til akuttmottak
- Det vil etableres en bod for redskaper og utstyr i nordenden

AVKLARINGSPUNKTER

- Er områdene hensiktsmessig plassert ift aktivitet og behov for pasient, pårørende og ansatte?
- Har dere råd og innspill til innredning av sonene med aktiviteter som feks minigolf, drivhus, buldrevegg etc?

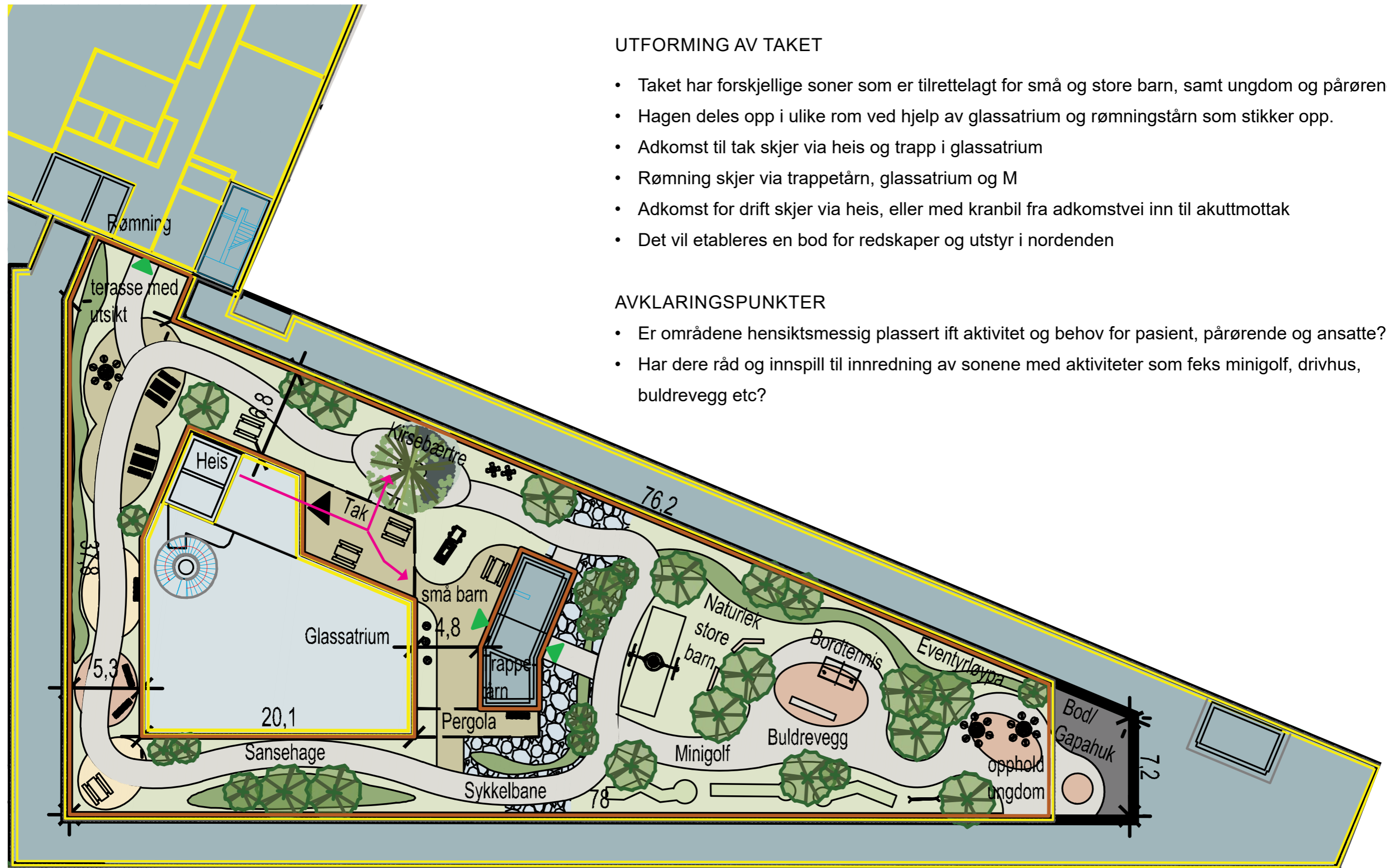

VEDLEGG | AKTIVITET D

Nye Rikshospitalet
Medvirkningsmøte D2

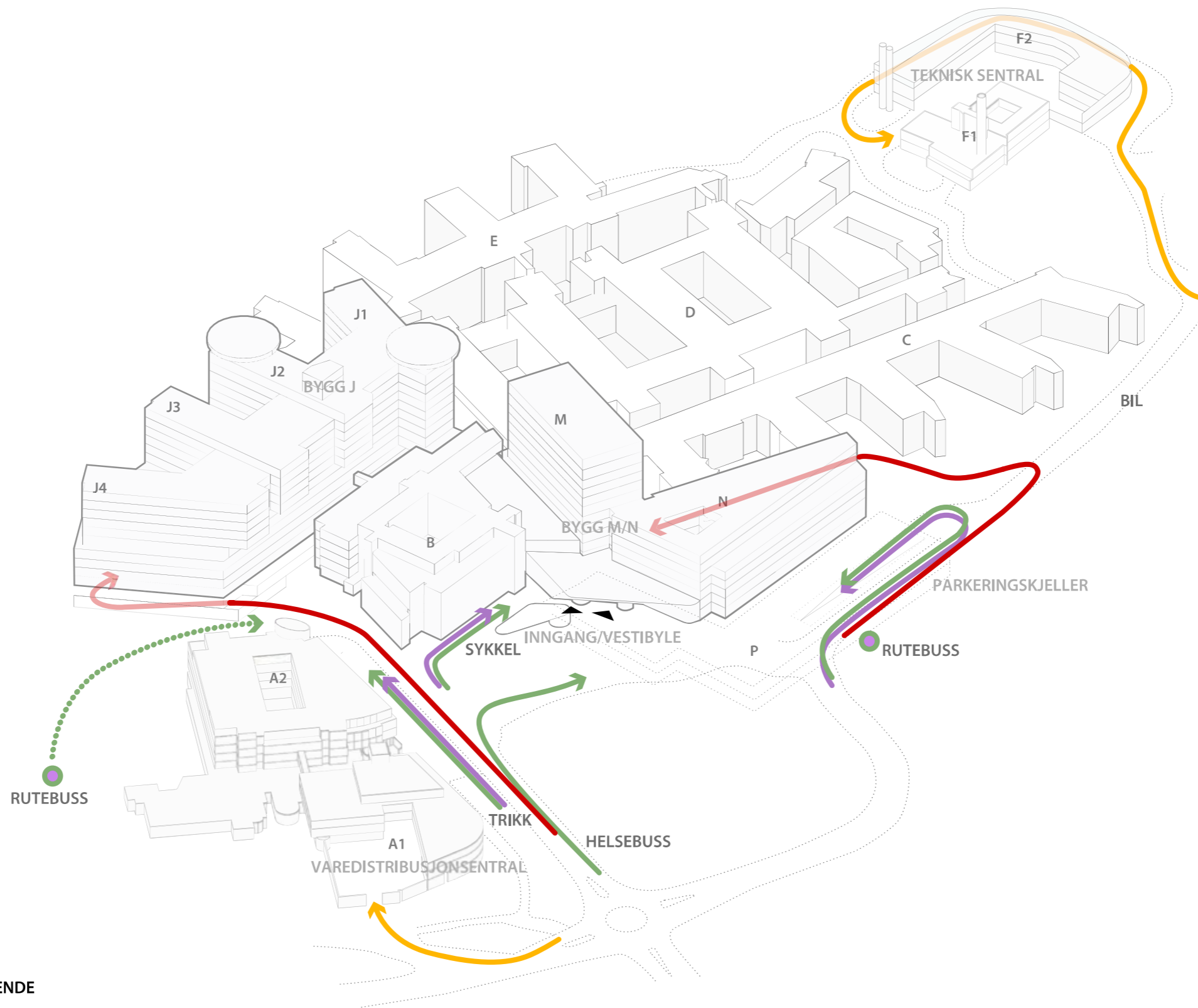

- PASIENTER OG BESØKENDE
- VARER
- PERSONALE

Nye Rikshospitalet
Medvirkningsmøte D2

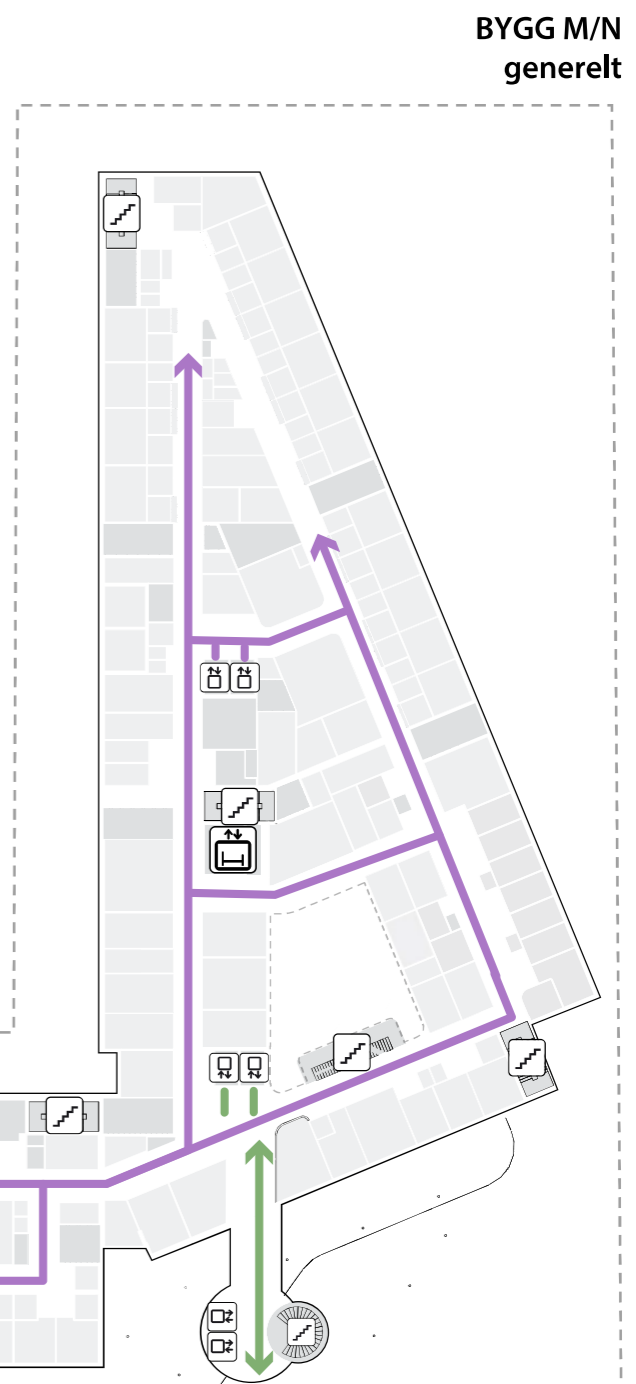
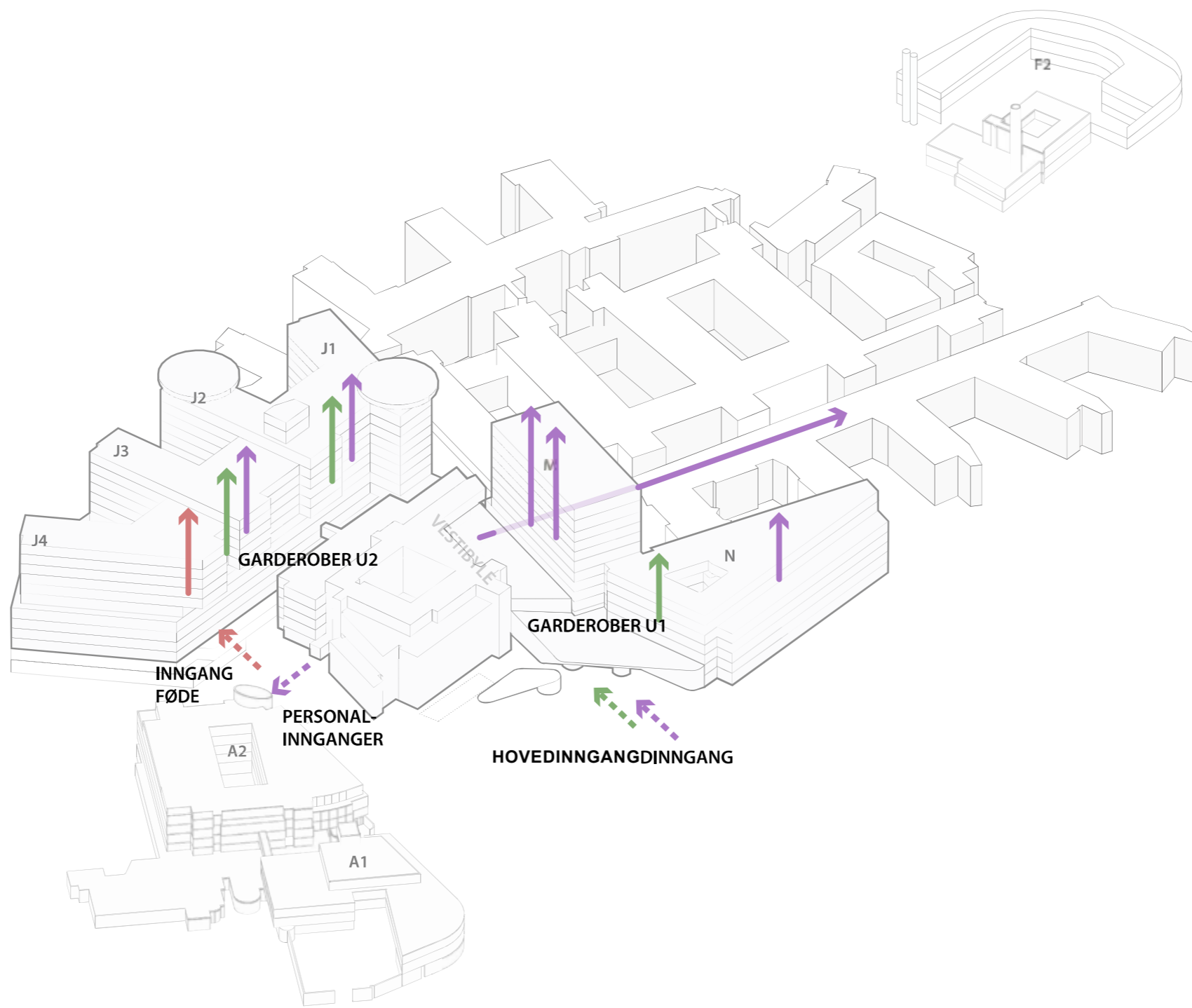
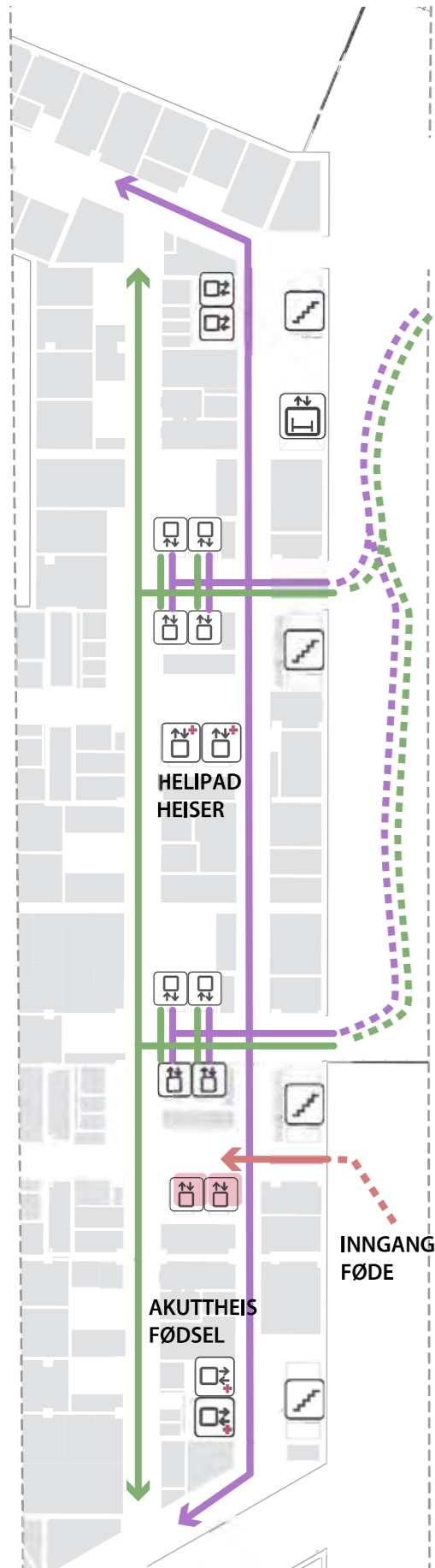

- PERSONALE
- GÅENDE PASIENTER
- FØDE
- TRAPP
- HEIS
- AGV HEIS
- AKUTTHEIS

Nye Rikshospitalet
Medvirkningsmøte D2

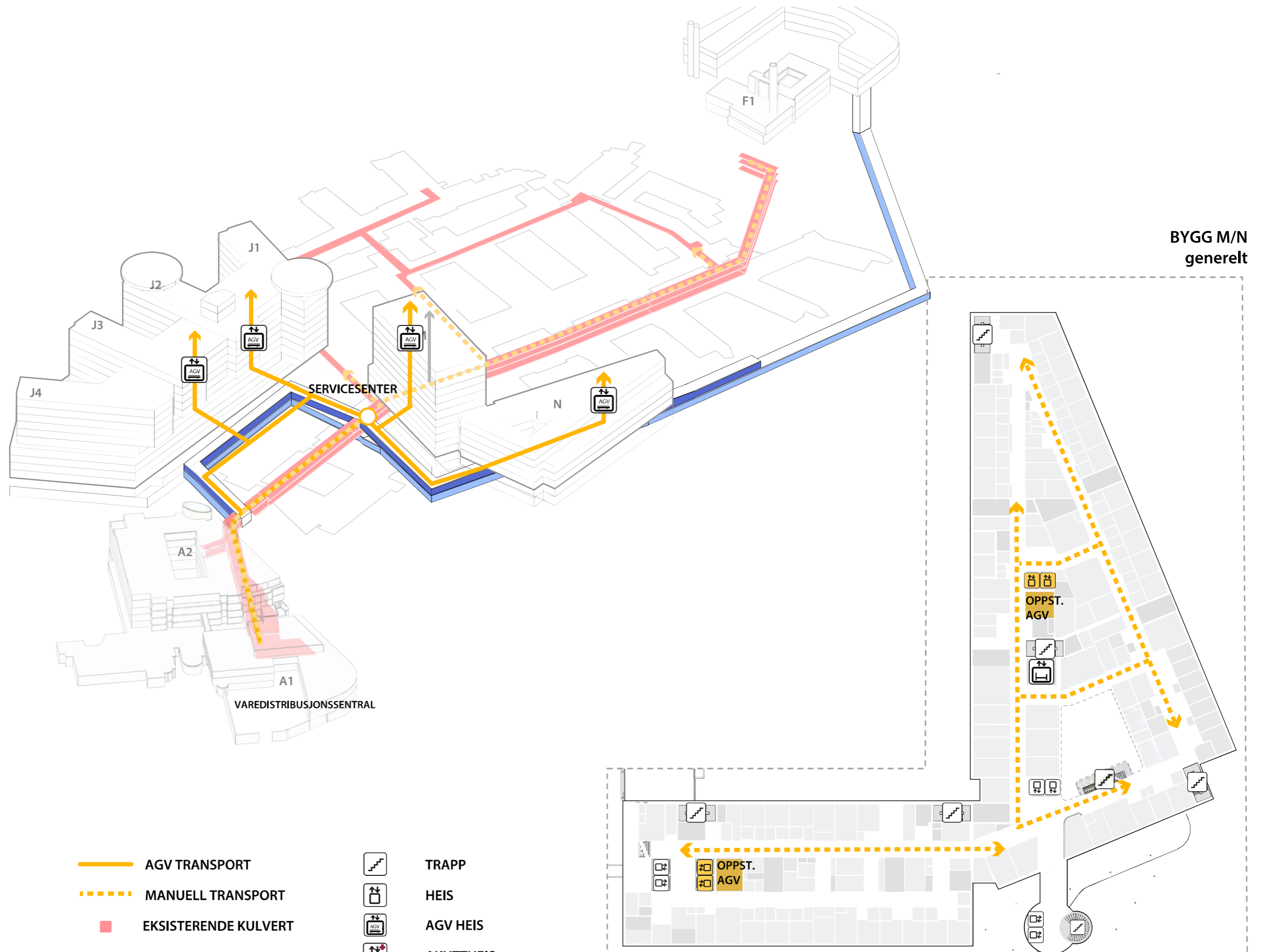
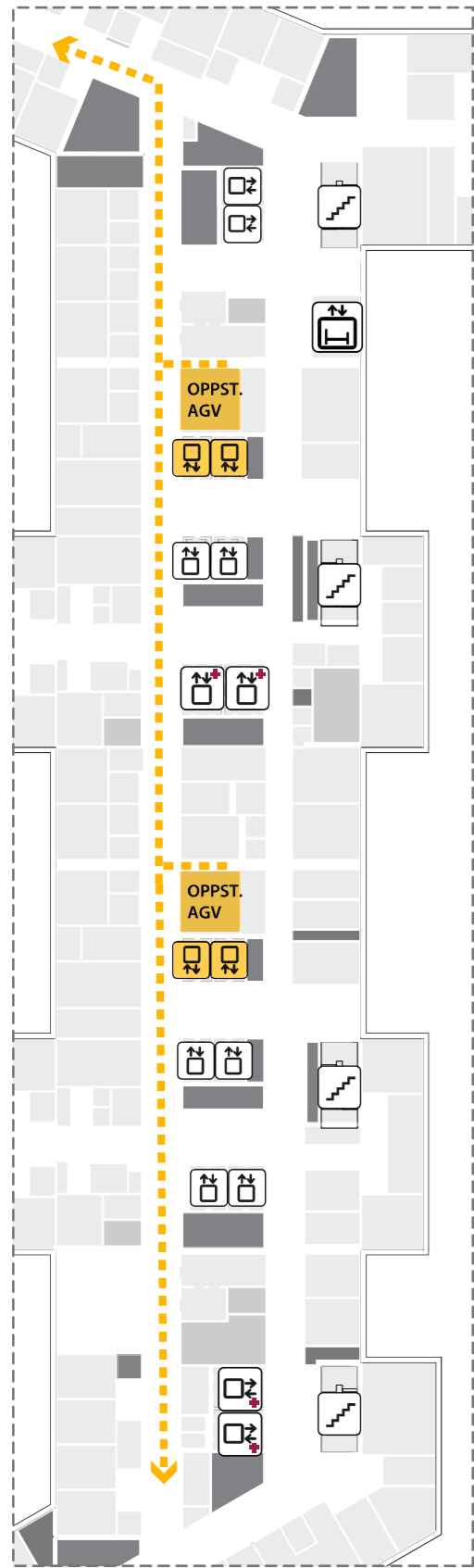

- AGV TRANSPORT
- - - MANUELL TRANSPORT
- EKSISTERENDE KULVERT
- TRAPP
- HEIS
- AGV HEIS
- AMENITET

BYGG 1

BYGG M/N
generelt

Nye Rikshospitalet
Medvirkningsmøte D2

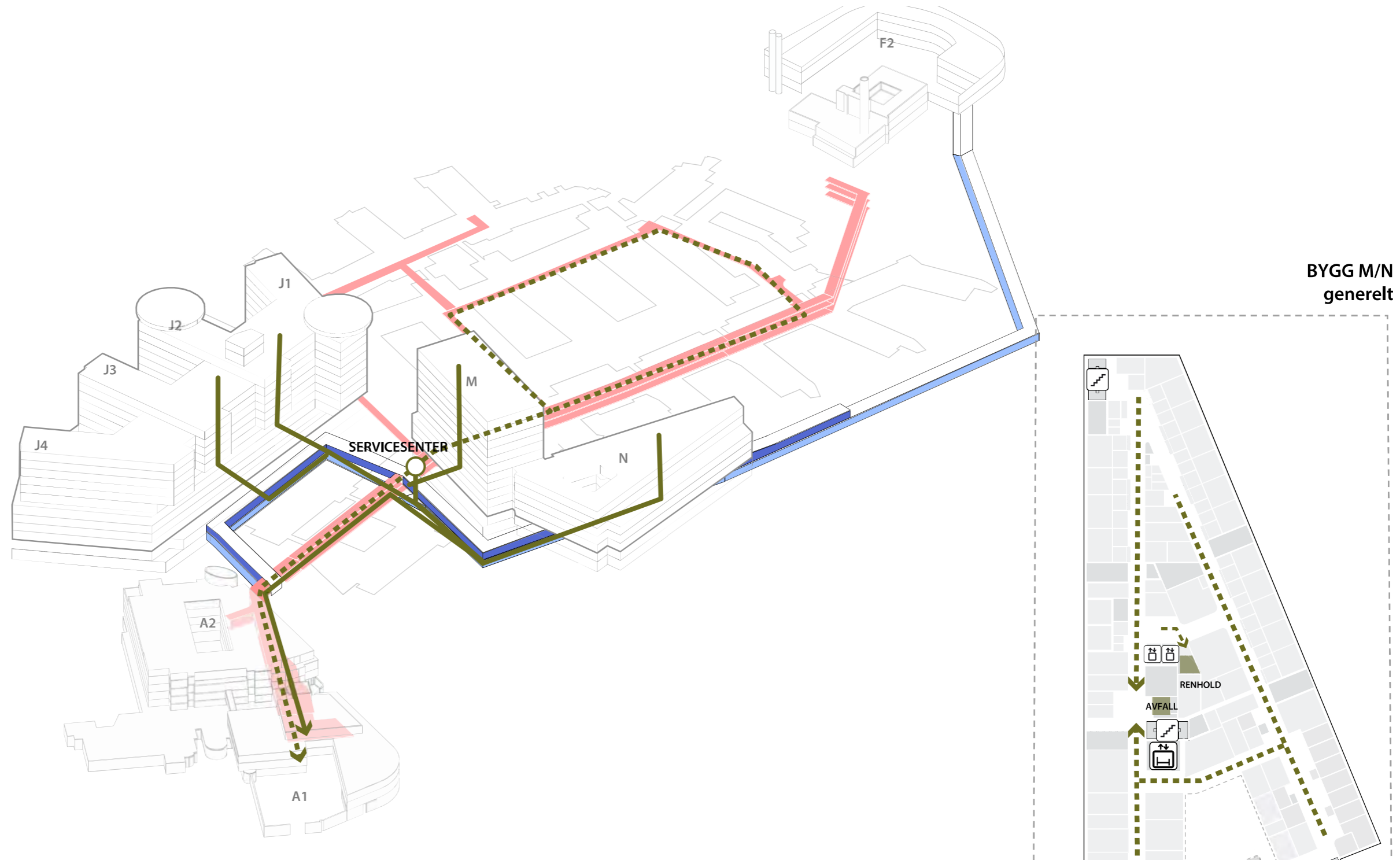
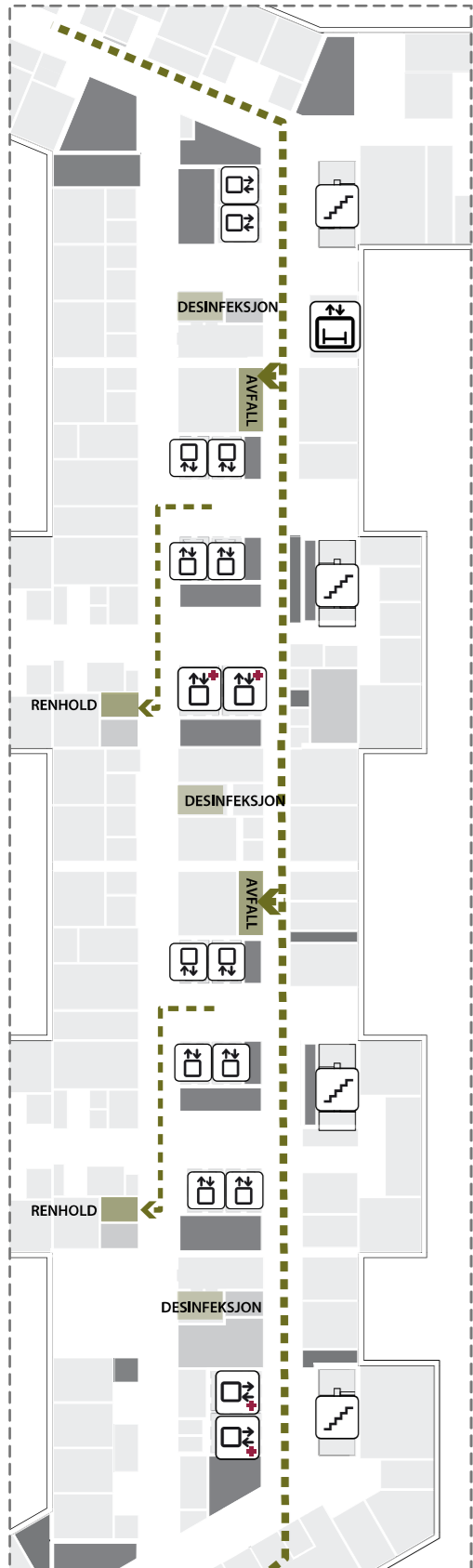

BYGG M/N
generelt

- SØPPEL-SUG
- - - MANUELL TRANSPORT
- EKSISTERENDE KULVERT
-  TRAPP
-  HEIS
-  AGV HEIS

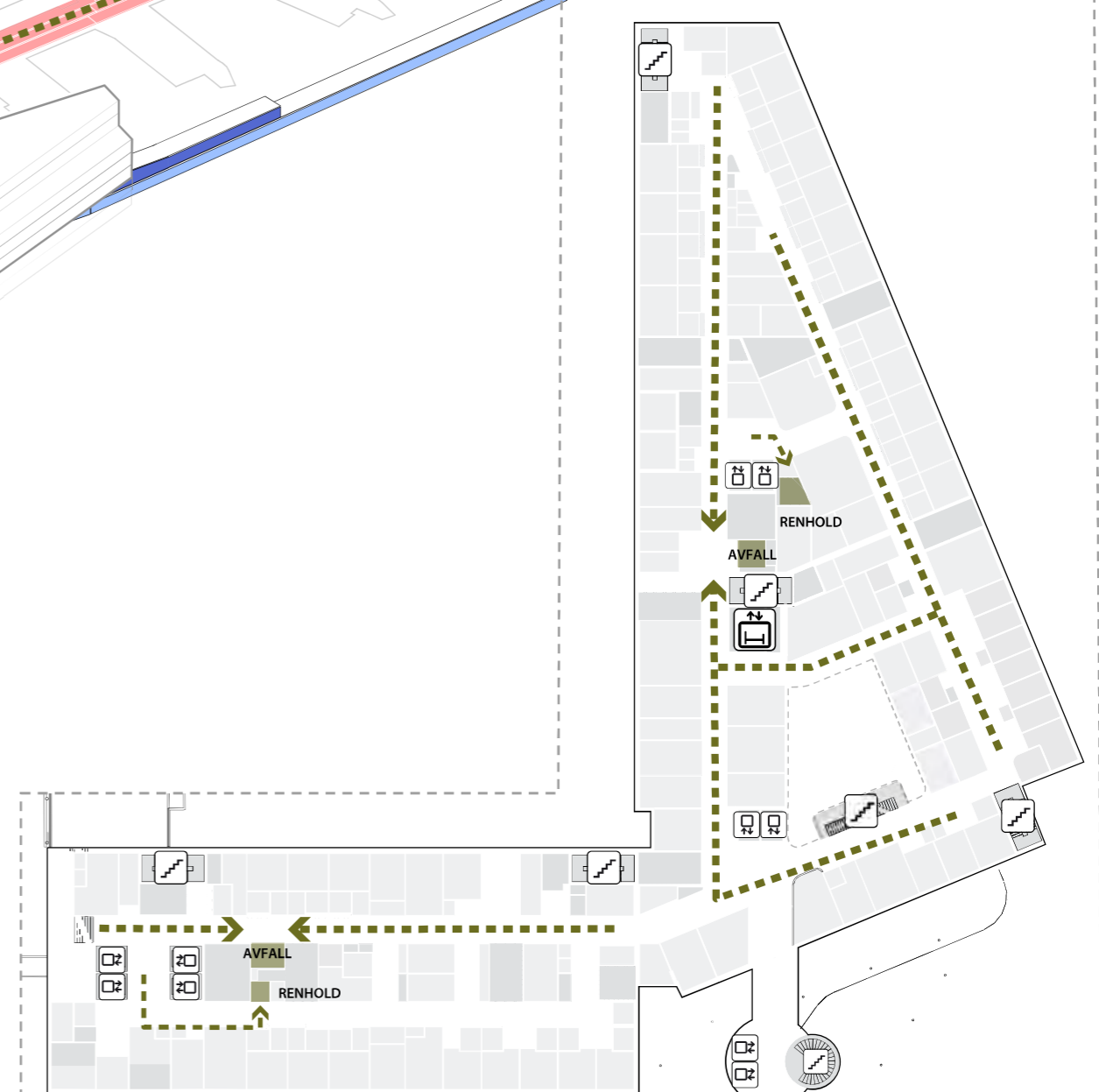

HOVEDMÅL BYGNINGSKROPP

BYGG M/N

ETASJE 06

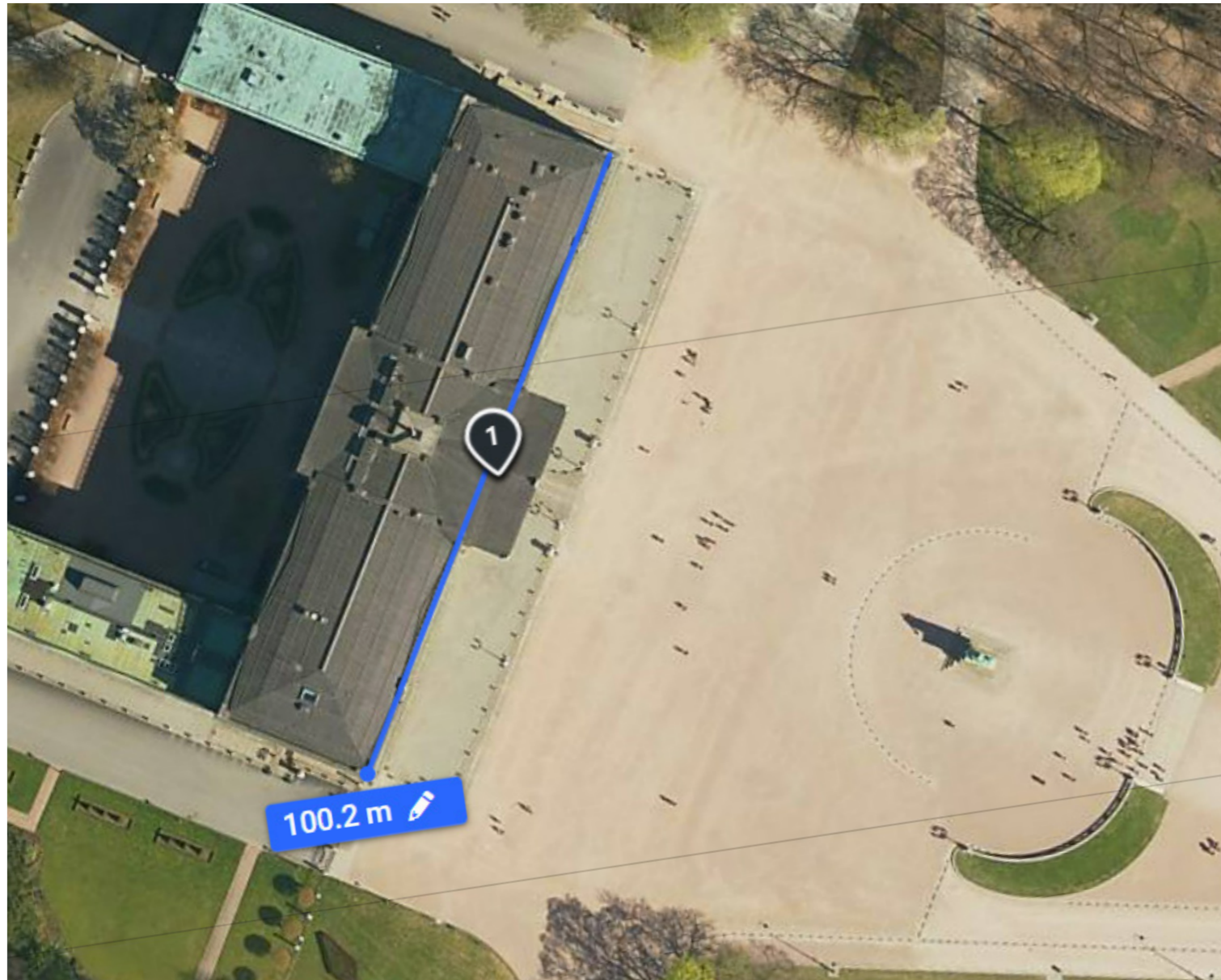

DET KONGELIGE SLOTT, OSLO

