

# NYE AKER

## MEDVIRKNING FUNKSJONSPROSJEKT - MØTE 1 E - FØDSEL OG BARSEL, FØDEOBS, FØDE-OG GYNMOTTAK



# NYE AKER

## MEDVIRKNING FUNKSJONSPROSJEKT - MØTE 1 E - FØDSEL OG BARSEL, FØDEOBS, FØDE-OG GYNMOTTAK

<b>Innholdsfortegnelse</b>			
Plantegning funksjonsområde			
Oversiktstegning rom til medvirkning			
Romliste			
Romskisser og spørsmålslistor pr. rom:			
Romnr	Romnavn	Romnr	Romnavn
<b>Føde</b>		<b>Poliklinikk føde gyn</b>	
06.01.002	Føderom med badekar	04.01.211	Undersøkelse og behandling, spesialrom
06.01.003	Føderom med badekar	04.01.322	Desinfeksjon, lite
06.01.043	Arbeidsstasjon	04.01.071	Undersøkelse og behandling
06.01.044	Arbeidsstasjon	04.01.210	Undersøkelse og behandling, spesialrom
06.01.031	Desinfeksjon	04.01.159	Undersøkelse og behandling, spesialrom
06.01.032	Lager, rent		
01.05.045	Desinfeksjon	<b>Barsel</b>	
01.05.046	Lager, rent	01.06.134	Opphold, spis
		01.06.084	Desinfeksjon
<b>Føde gyn mottak</b>		01.06.109	Isolat, luftsmitte
06.02.001	Observasjonsplass, 1 plass	01.06.106	Isolat, kontaktsmitte
06.02.003	Observasjonsplass, 4 plasser	01.06.015	Bad, kontaktsmitte
06.02.009	Ventesone	01.06.027	Bad, luftsmitte
		01.06.138	Samtale
		01.06.139	Samtale

# NYE AKER

## MEDVIRKNING FUNKSJONSPROSJEKT - MØTE 1 E - FØDSEL OG BARSEL, FØDEOBS, FØDE-OG GYNMOTTAK

<b>Rommene ligger i følgende rekkefølge</b>	
<b>Dette er rekkefølgen vi gjennomgår rommene i møtet:</b>	
<b>Romnr</b>	<b>Romnavn</b>
06.01.002	Føderom med badekar
06.01.003	Føderom med badekar
06.02.001	Observasjonsplass, 1 plass
06.02.003	Observasjonsplass, 4 plasser
06.02.009	Venteplass
04.01.322	Desinfeksjon, lite (pol)
04.01.211	Undersøkelse og behandling, spesialrom (CTG)
04.01.071	Undersøkelse og behandling (11 rom - ulike behov til foster med., føde pol og gyn pol?)
04.01.210	Undersøkelse og behandling, spesialrom (føde pol?)
04.01.159-64	Undersøkelse og behandling, spesialrom (gyn.pol?)
06.01.043	Arbeidsstasjon (føden)
06.01.044	Arbeidsstasjon (føden)
01.06.134	Opphold, spis (barsel)
01.06.084	Desinfeksjon (barsel)
01.06.109	Isolat, luftsmitte (barsel)
01.06.106	Isolat, kontaktsmitte (barsel)
<b>Dersom det blir tid i møte 1, gås disse rommene også gjennom:</b>	
<b>Romnr</b>	<b>Romnavn</b>
06.01.031	Desinfeksjon
06.01.032	Lager, rent
01.05.045	Desinfeksjon
01.05.046	Lager, rent
01.06.015	Bad, kontaktsmitte
01.06.027	Bad, luftsmitte
01.06.138	Samtale
01.06.139	Samtale



- FARGEKODER, FUNKSJONSOMRÅDER**
- DØGNOMRÅDE SOMATIKK, VOKSE
  - PSYKISK HELSEVERN OG AVHENGIGHET
  - AKUTT FUNKSJONER
  - OBSERVASJONSPLASER
  - POLIKLINIKK OG DAGBEHANDLING
  - NYFØDT INTENSIV
  - FØDE
  - INTENSIV
  - OPERASJON
  - POST OPERATIV
  - BILDEDIAGNOSTIKK
  - LABORATORIEMEDISIN
  - APOTEK
  - KLINISK SERVICE
  - IKKE-MEDISINSK SERVICE
  - VAREMOTTAK
  - FORSKNING OG UNDERVISNING, OUS
  - FORSKNING OG UNDERVISNING, UIO
  - KONTORARBEIDSPLASER OG MØTEROM
  - KOMMUNIKASJONSAREALER
  - TEKNISK

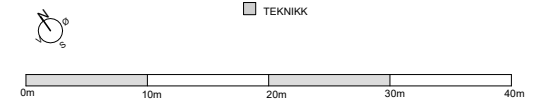

**FORELØPIG TEGNING**  
 Avvik mellom utstyrlister og vist innredning forekommer

00.03.001 UTSNITT 1 AV 3

00.03.002 UTSNITT 2 AV 3

00.03.003 UTSNITT 3 AV 3

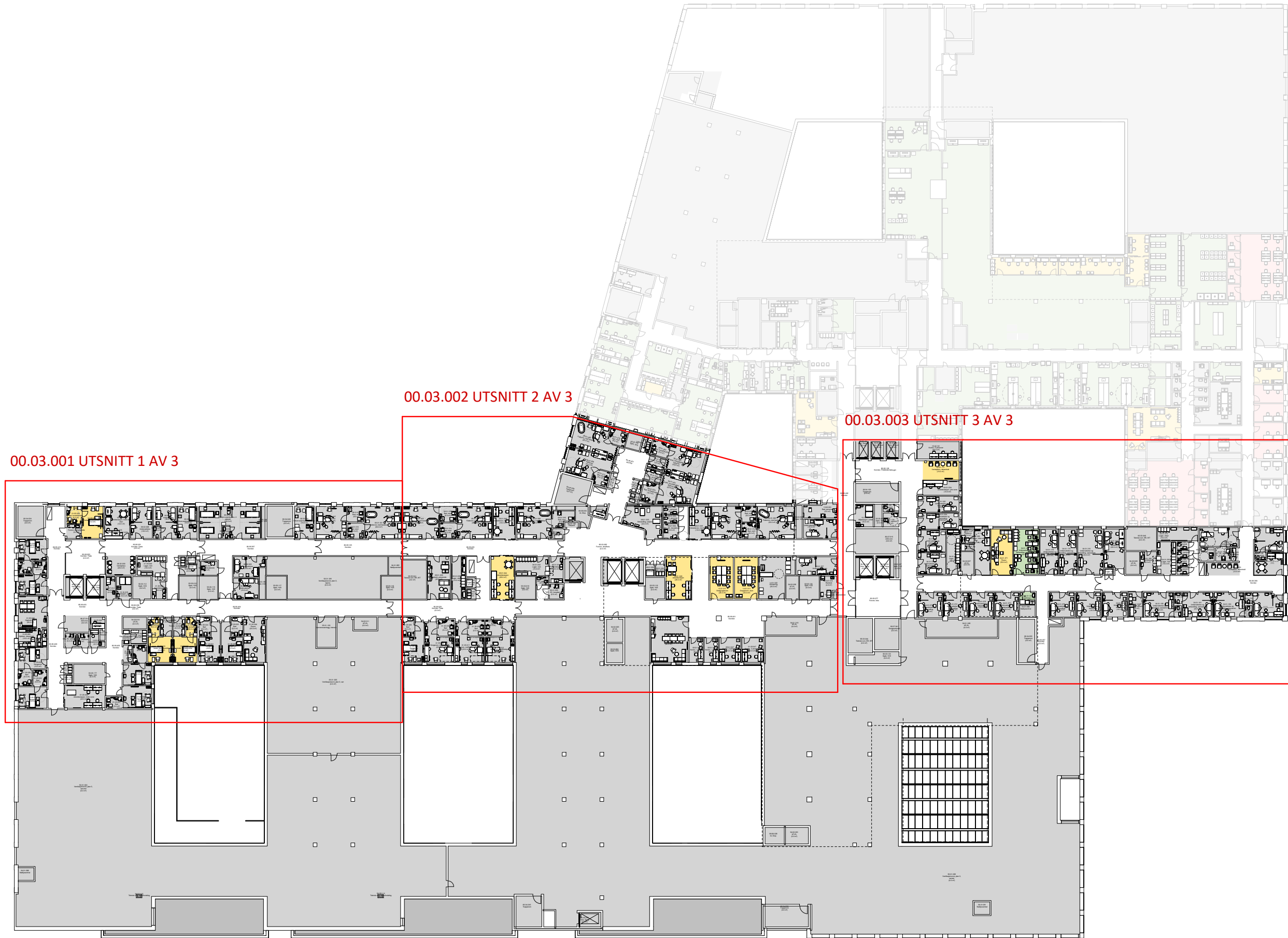

- Grønn - unike rom
- Gul - standardrom med avvik
- Grå - standardrom, teknikkrom

FORELØPIG TEGNING

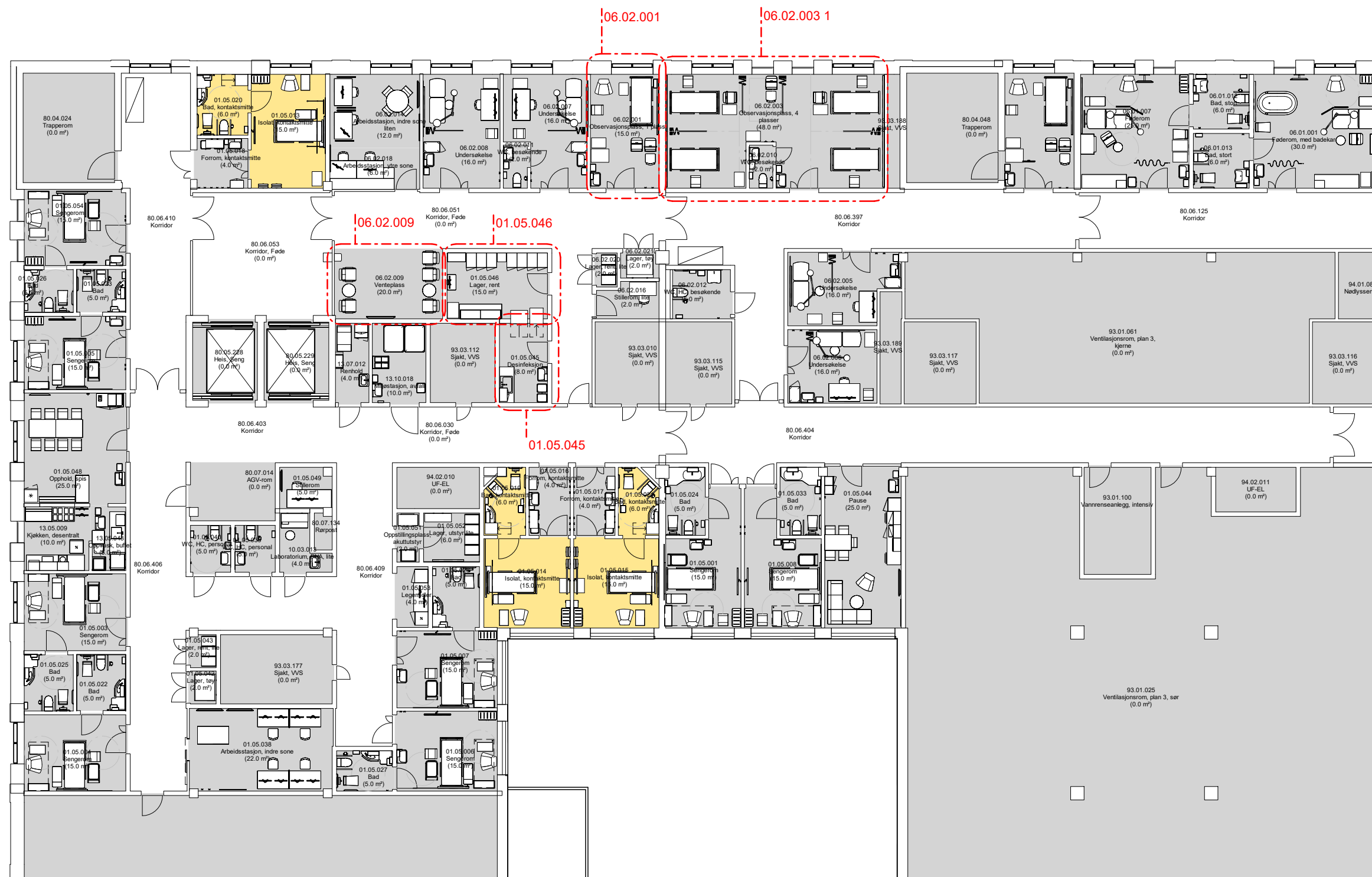

06.01.003  
Føderom, med badekar  
(30.0 m²)

- Grønn - unike rom
- Gul - standardrom med avvik
- Grå - standardrom, teknikkrom

**FORELØPIG TEGNING**

Dato: 15.05.2023

Nye Aker

Mål: 1 : 200

00.03.001 - Utsnitt oversiktsplan Føde 1/3







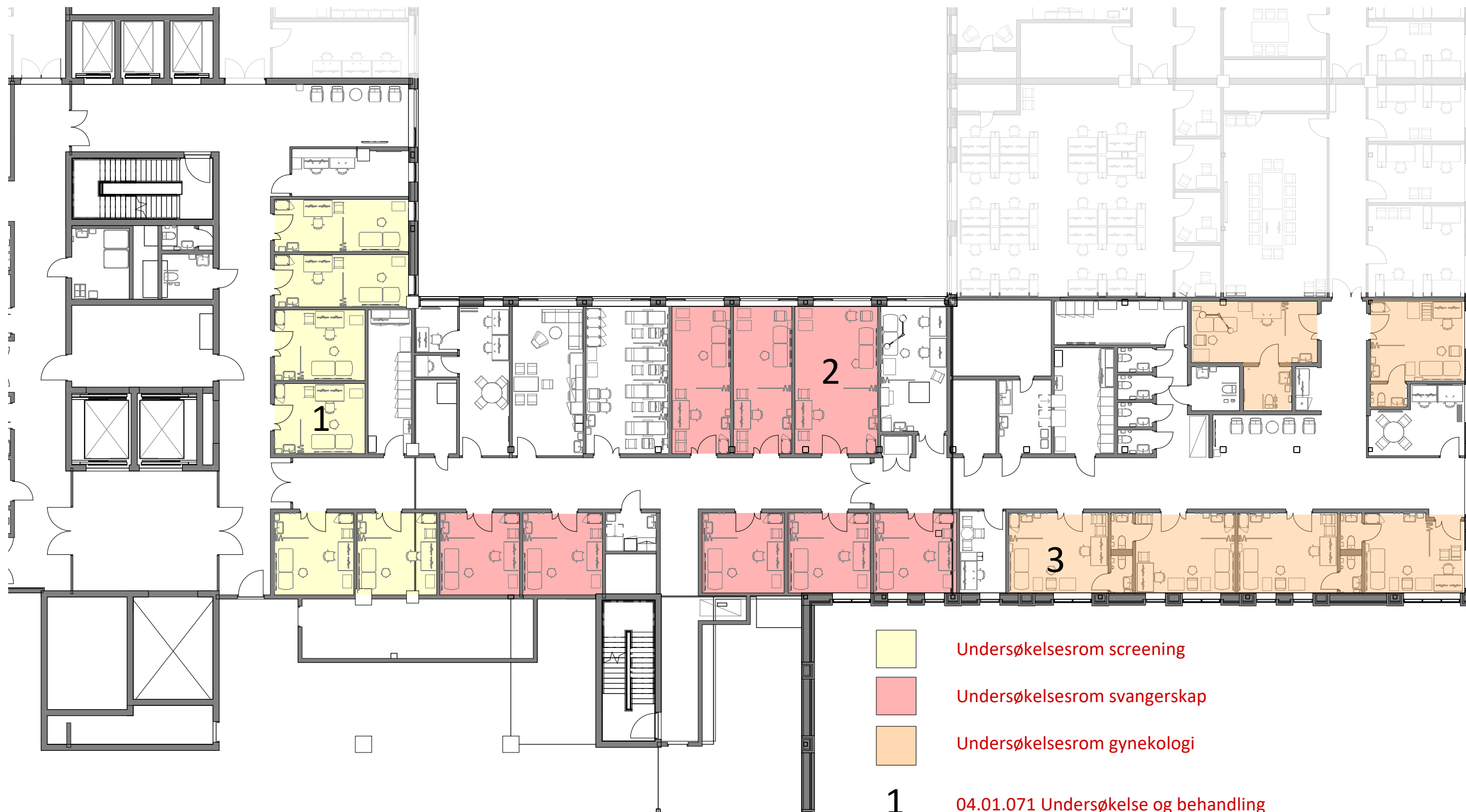

- Undersøkelserom screening
- Undersøkelserom svangerskap
- Undersøkelserom gynekologi
- 1** 04.01.071 Undersøkelse og behandling
- 2** 04.01.210 Undersøkelse og behandling, spesialrom
- 3** 04.01.159 Undersøkelse og behandling

**FORELØPIG TEGNING**

Dato: 15.05.2023

Nye Aker

Mål: 1 : 200

00.03.004 - Fordeling undersøkelserom



/A2

Dato: 15/05/23  
Mål: 1 : 200

Nye Aker  
PLAN BARSEL 04 - FUNKSJON

FORELØPIG TEGNING  
Avvik mellom utstyrlister og vist innredning forekommer

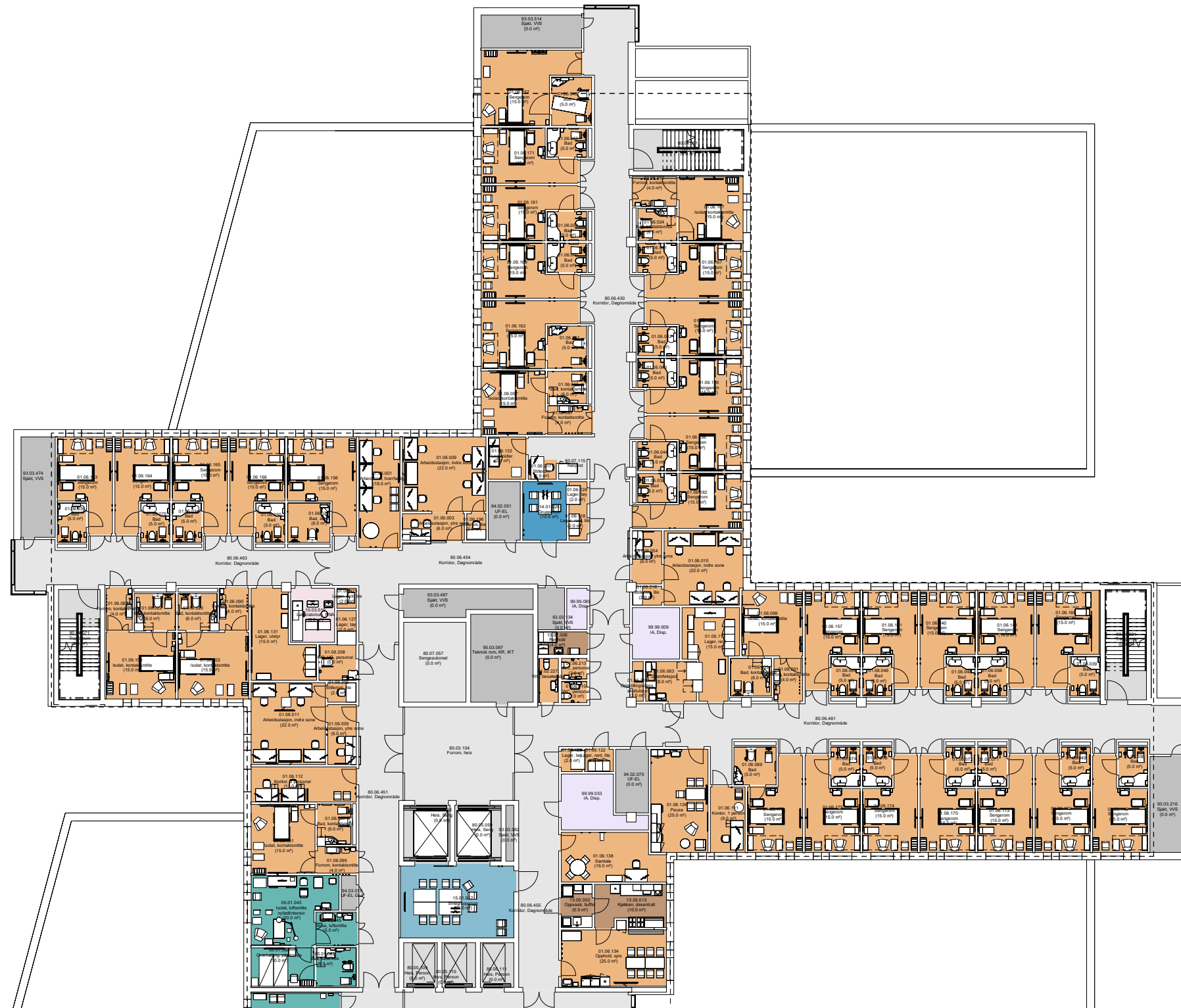

**FORELØPIG TEGNING**

Avvik mellom utstyrlister og vist innredning forekommer

Dato: 15/05/23

Mål: 1 : 200

Nye Aker

PLANUTSNITT BARSEL 04 - FUNKSJON - NORDFLØY

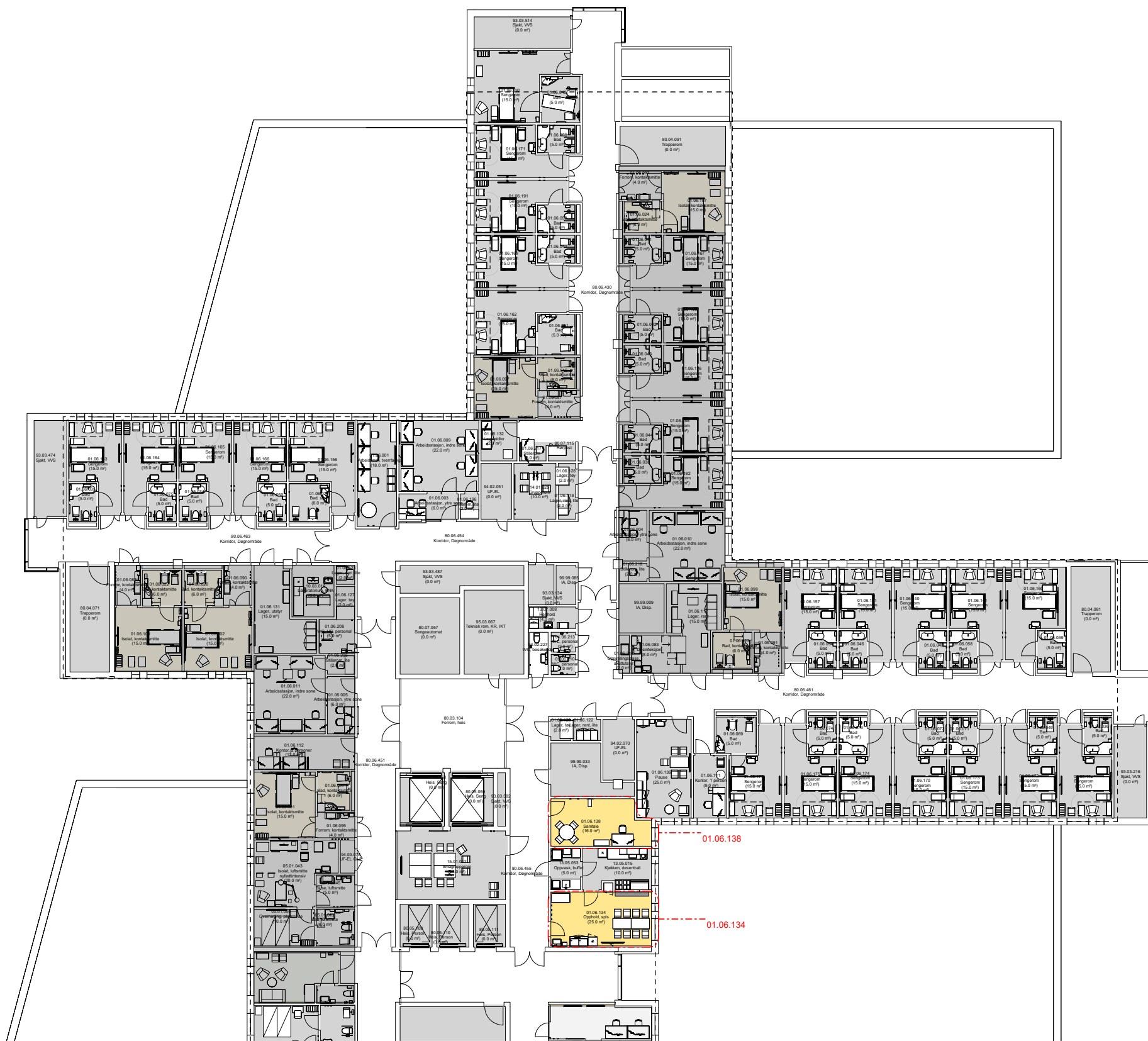

**FORELØPIG TEGNING**

Avvik mellom utstyrslister og vist innredning forekommer

Dato: 15/05/23

Mål: 1 : 200

Nye Aker

PLANUTSNITT BARSEL PLAN 04 - OVERSIKT - NORDFLØY

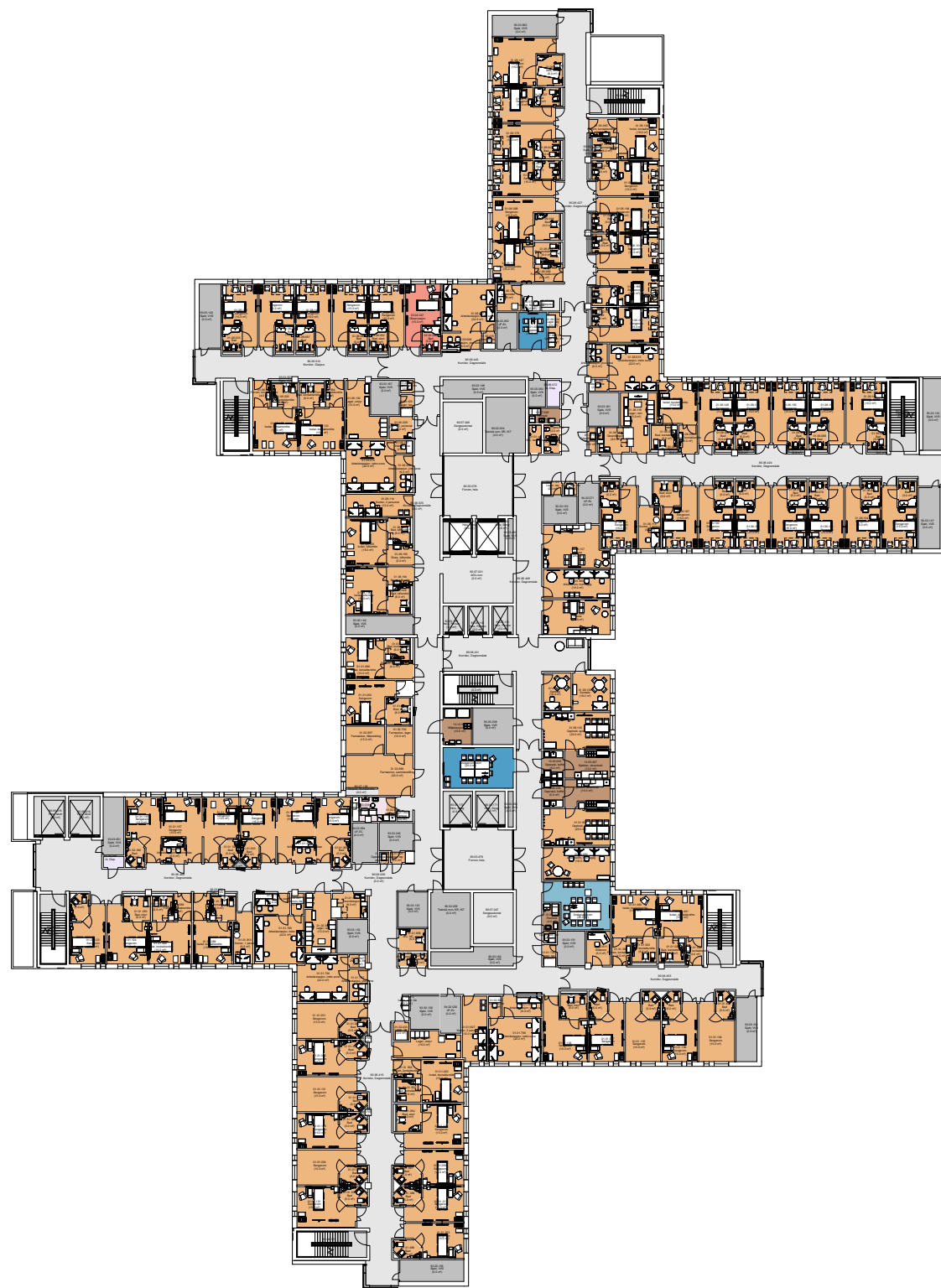
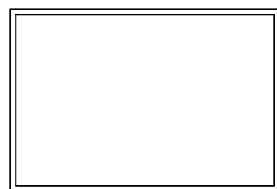

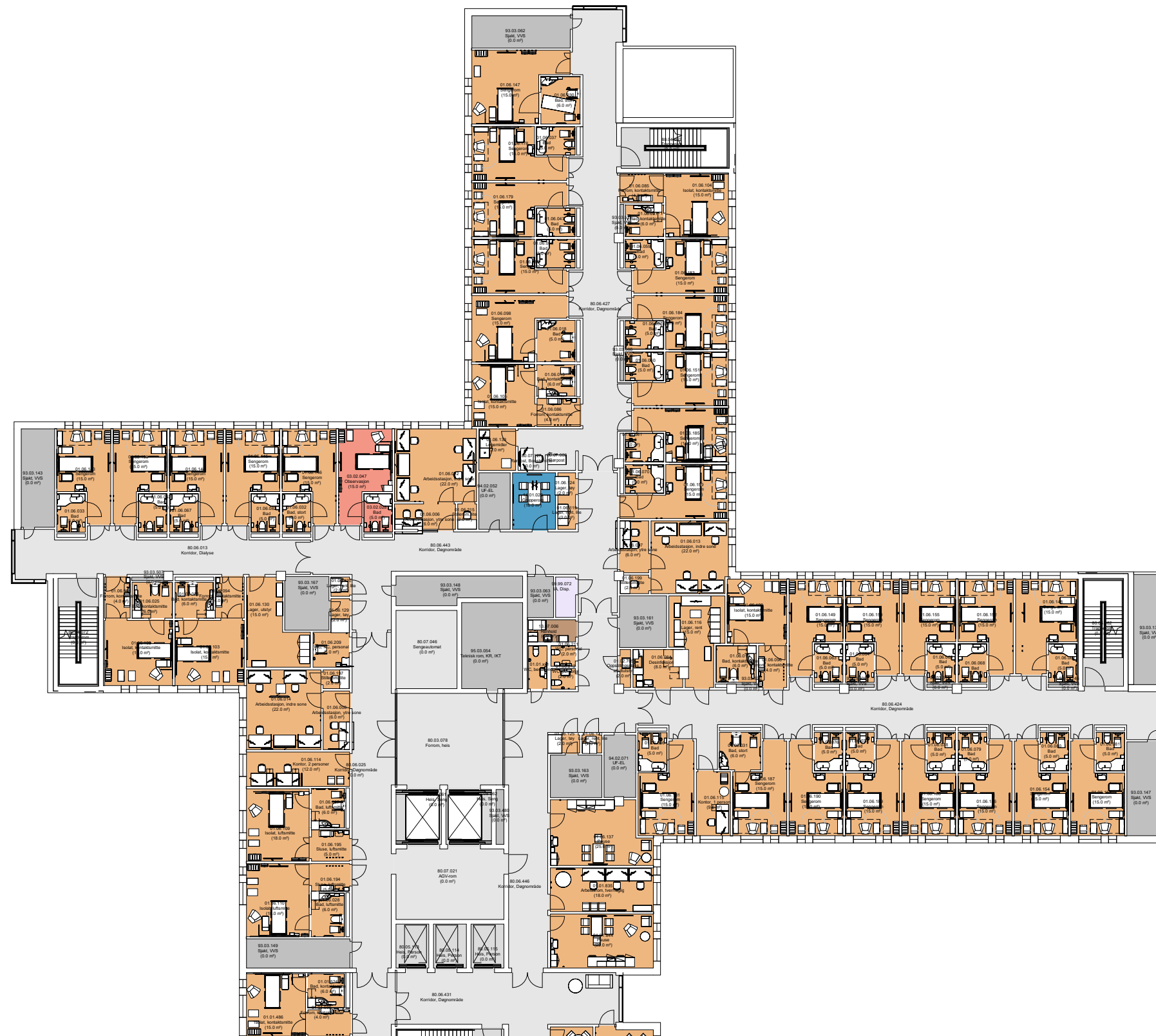

**FORELØPIG TEGNING**

Avvik mellom utstyrlister og vist innredning forekommer

Dato: 15/05/23  
Mål: 1 : 200

Nye Aker  
PLANUTSNITT BARSEL 05 - FUNKSJON - NORDFLØY

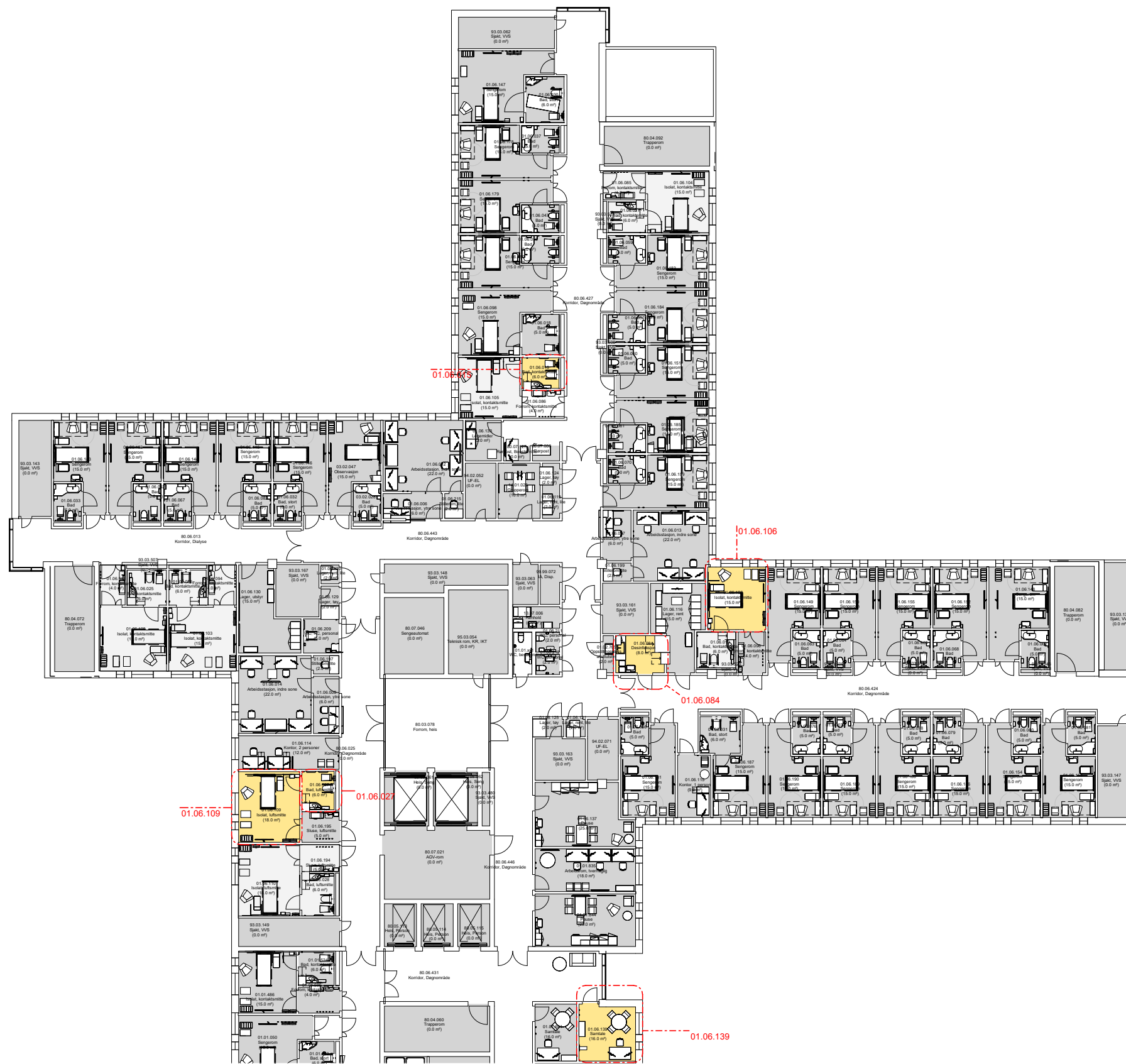

- Grønn - unike rom
- Gul - standardrom med avvik
- Grå - standardrom, teknikkrom

**FORELØPIG TEGNING**

Avvik mellom utstyrlister og vist innredning forekommer

Dato: 15/05/23  
Mål: 1 : 200

Nye Aker  
PLANUTSNITT BARSEL PLAN 05 - OVERSIKT - NORDFLØY

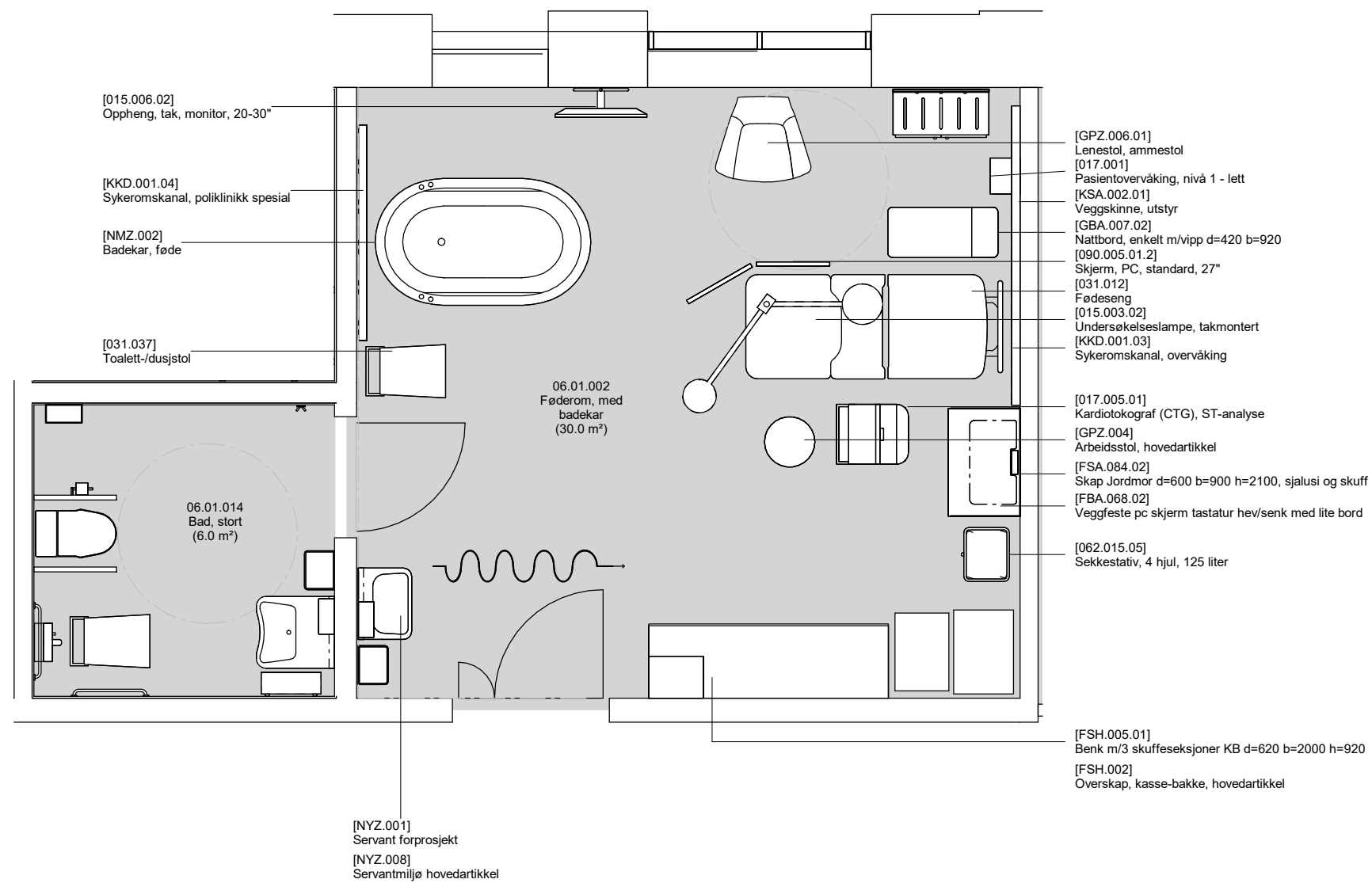



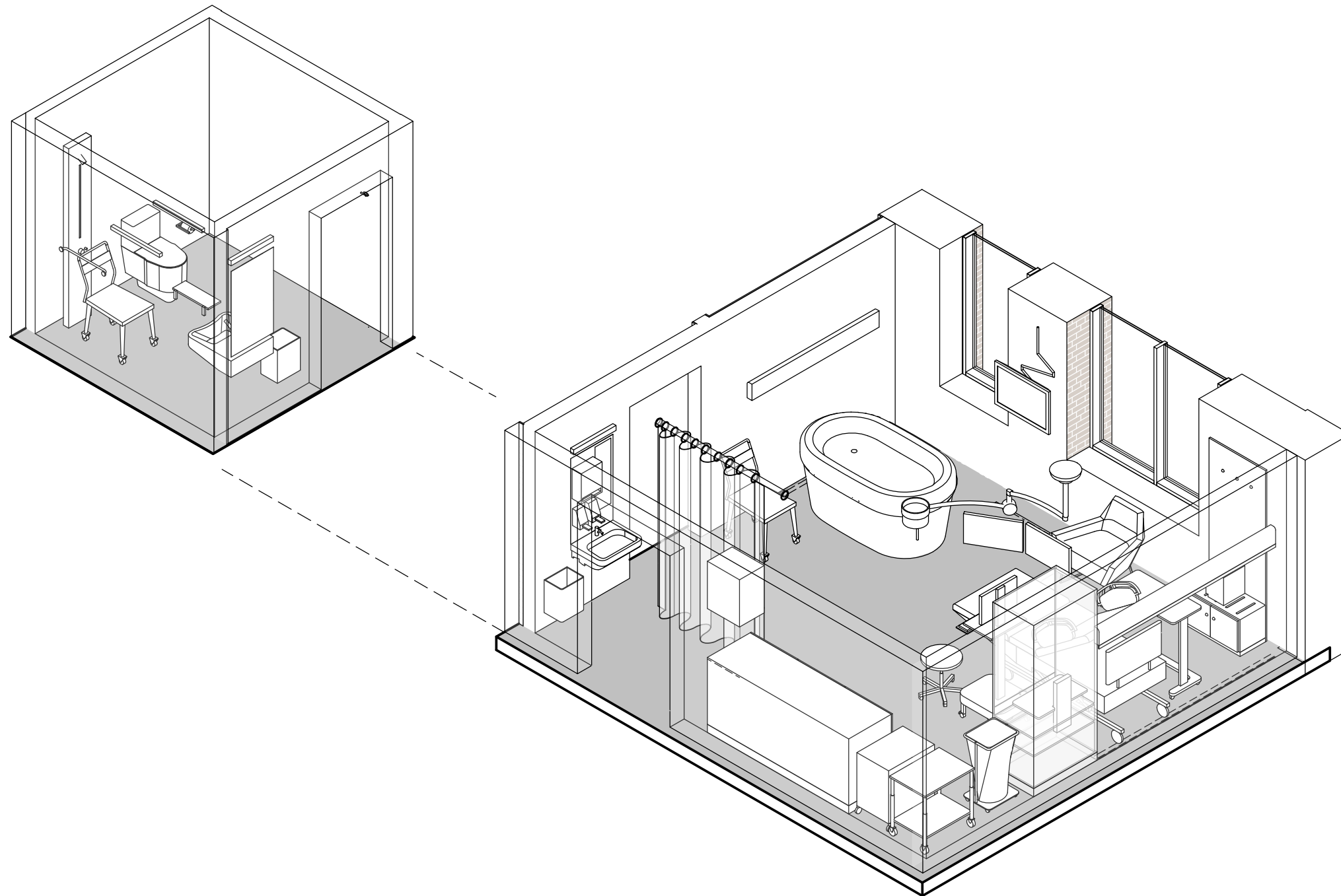

Dato: 15.05.2023

Nye Aker

Mål:

06.01.002 2 - Føderom, med badekar

## 06.01.002 Føderom med badekar

### Avklaringspunkt

---

- 1 Er RFP beskrivelse og utstyrliste riktig og iht planlagt aktivitet i rommet?
- 2 Gir utformingen av rommet god arbeidsflyt?
- 3 Det er i utstyrlisten beskrevet oppheng for monitor i tak. - Hvor mange skjermer er det behov for og fra hvilke posisjoner i rommet skal de ulike skjermene kunne sees? - Er takmontert(e) monitor(er) hensiktsmessig?
- 4 Er det behov for utstyrsskinne på badekar-side?
- 5 Er det behov for lystgass ved badekar?
- 6 Vurder plassering av artikkel "veggfeste pc skjerm og tastatur hev/senk med lite bord".
- 7 Vurder behov for/antall overskap og underskap, og benkelengde.

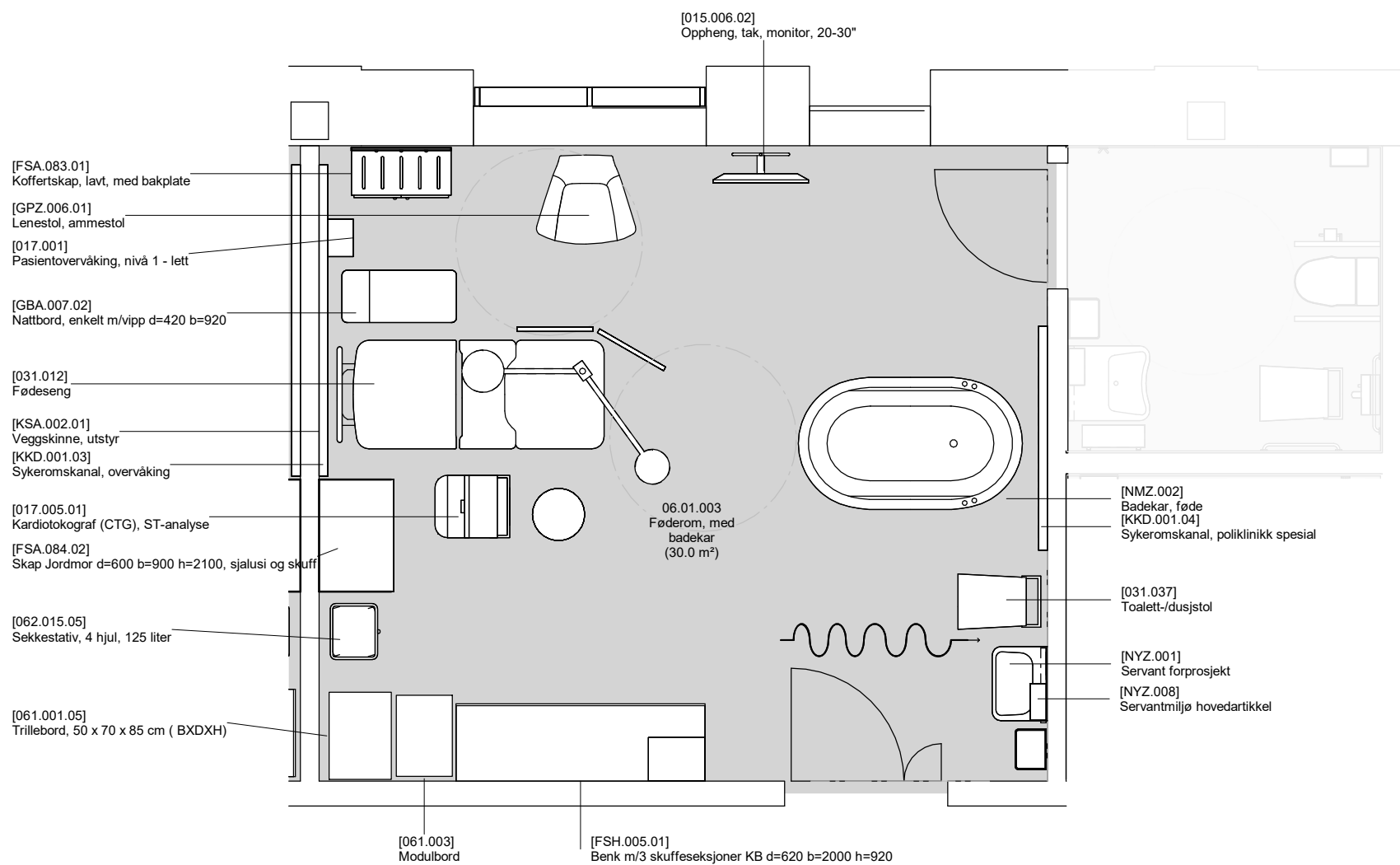

Planutsnitt 06.01.003 Føderom, med badekar

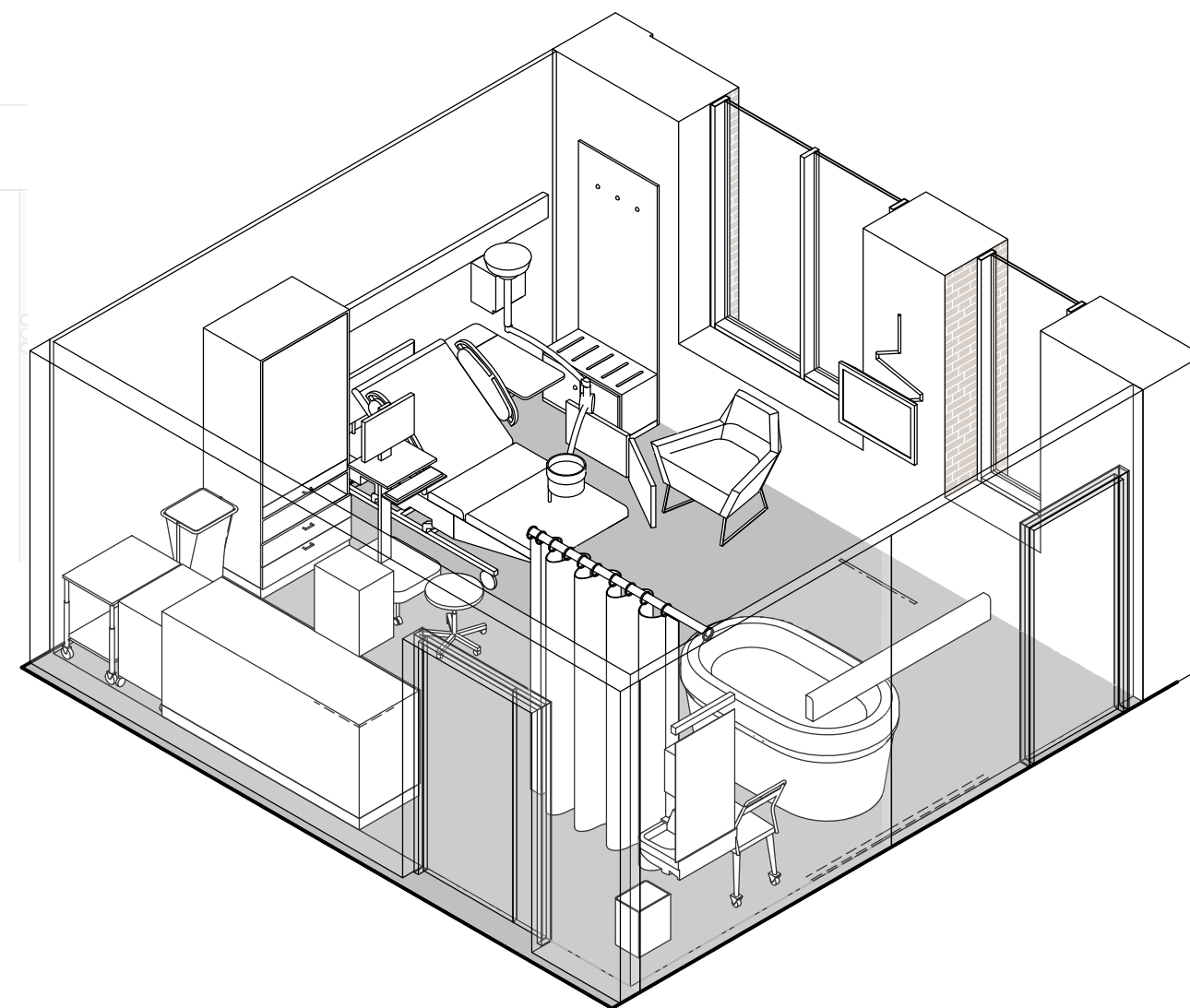

Akso 06.01.003 Føderom, med badekar

**FORELØPIG TEGNING**  
Avvik mellom utstyrlister og vist innredning forekommer

Dato: 15.05.2023

Nye Aker

Mål: 1 : 50

06.01.003 - Føderom, med badekar

**06.01.003 Føderom med badekar**  
Samme som 06.01.002

**Avklaringspunkt**

---

- 1 Er RFP beskrivelse og utstysrliste riktig og iht planlagt aktivitet i rommet?
- 2 Gir utformingen av rommet og plasseringen av utstyr god arbeidsflyt?

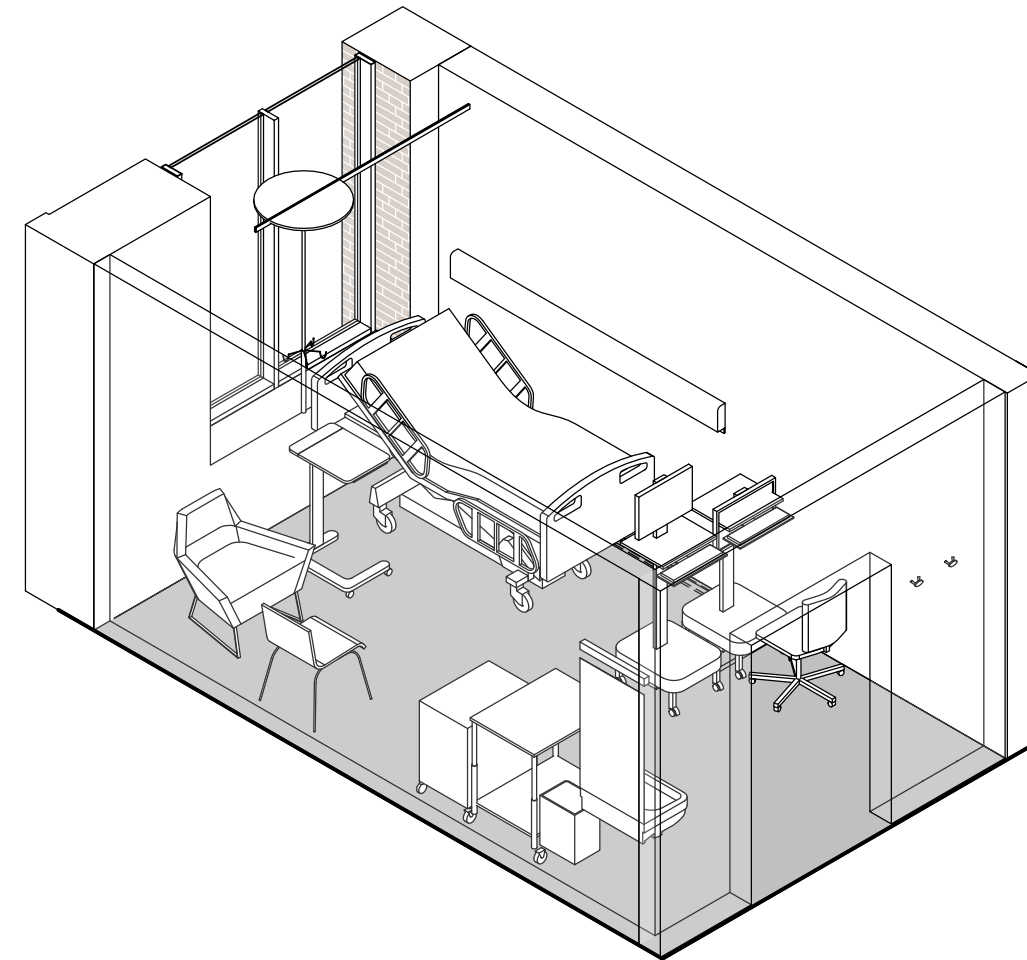
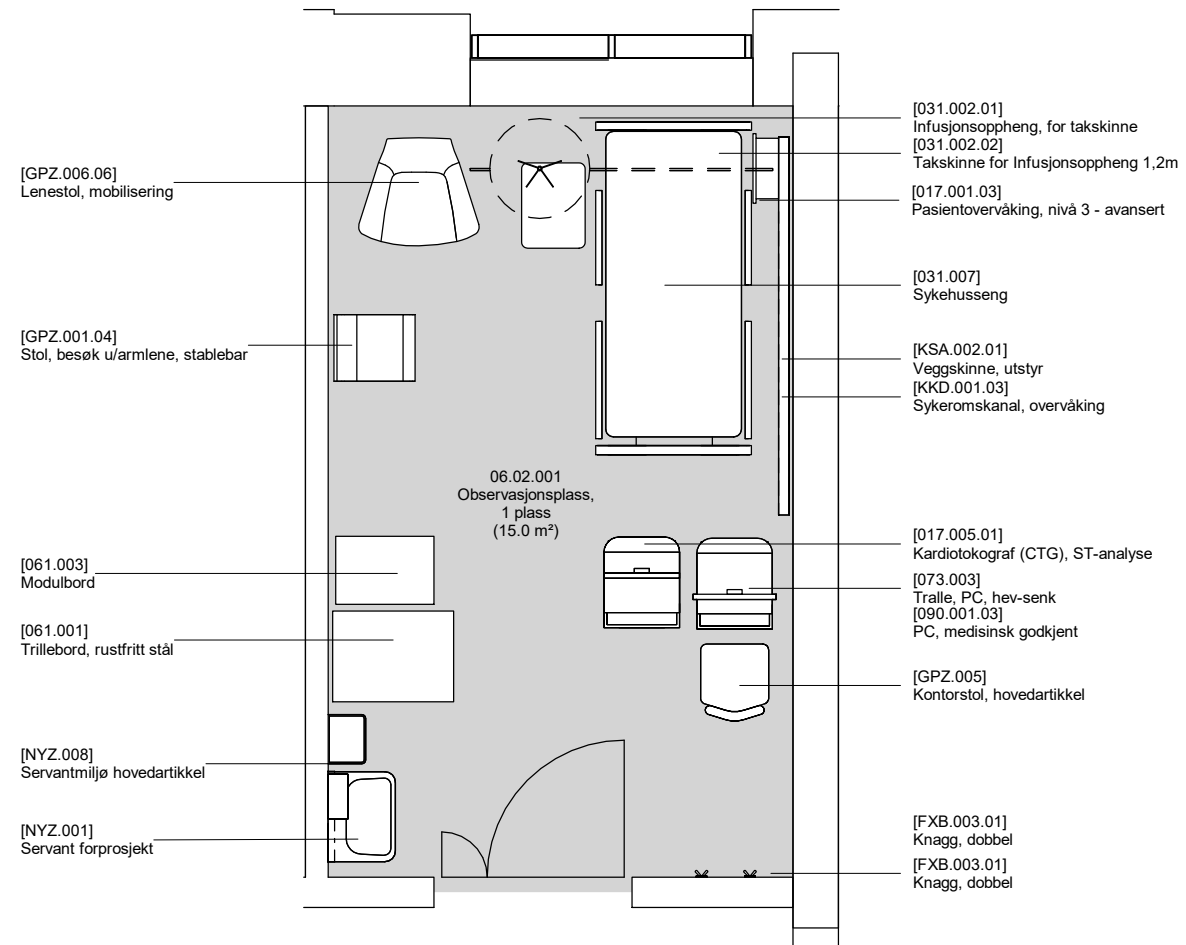

**FORELØPIG TEGNING**  
Avvik mellom utstyrlister og vist innredning forekommer

Dato: 15.05.2023

Nye Aker

Mål: 1 : 50

06.02.001 - Observasjonsplass, 1 plass

## 06.02.001 Observasjonsplass, 1 plass

### Avklaringspunkt

---

- 1 Er RFP beskrivelse og utstysrliste riktig og iht planlagt aktivitet i rommet?
- 2 Gir utformingen av rommet og plasseringen av utstyr god arbeidsflyt?

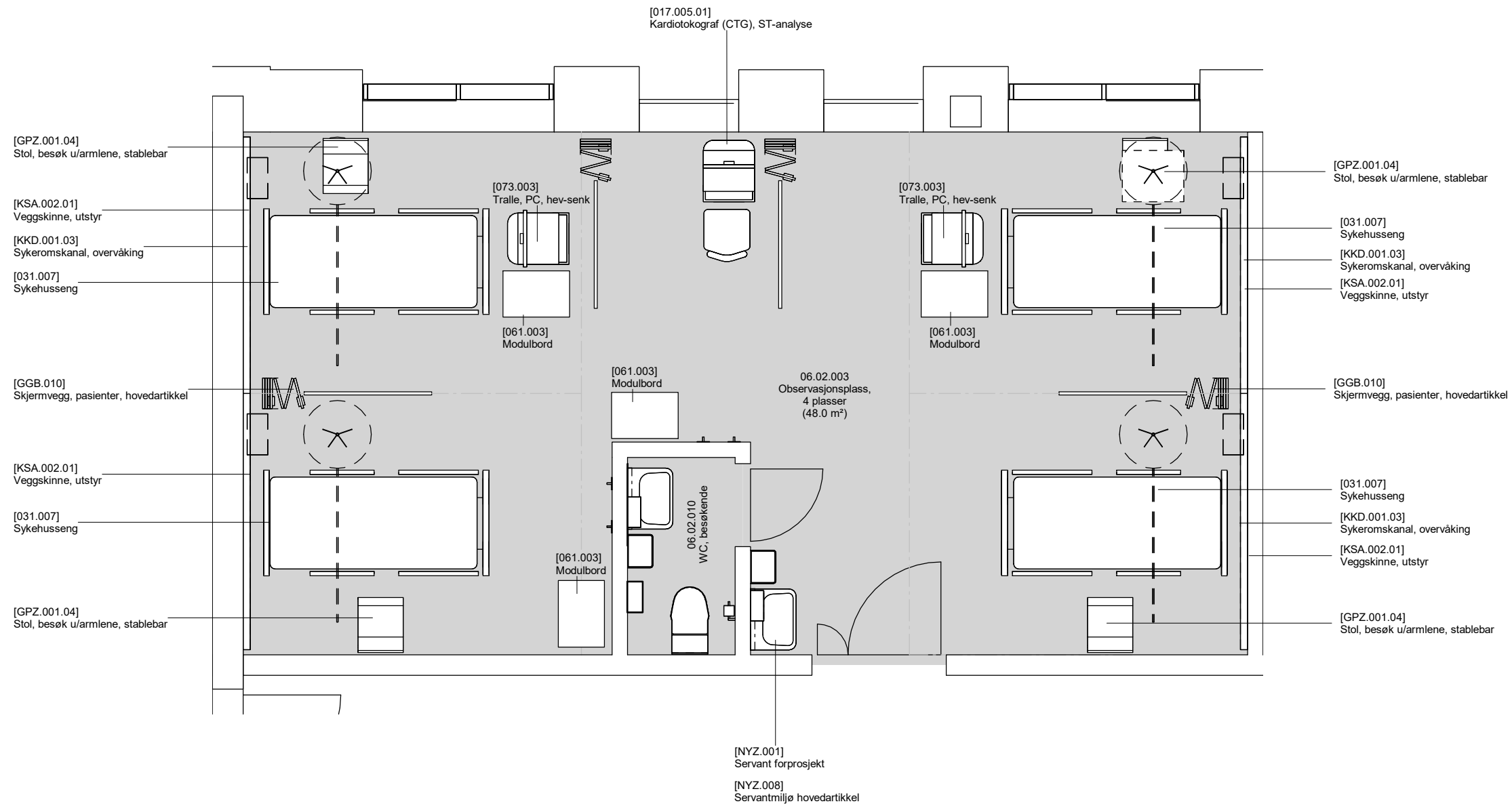

**FORELØPIG TEGNING**

Avvik mellom utstyrlister og vist innredning forekommer

Dato: 15.05.2023

Nye Aker

Mål: 1 : 50

06.02.003 1 - Observasjonsplass, 4 plasser (side 1 av 2)

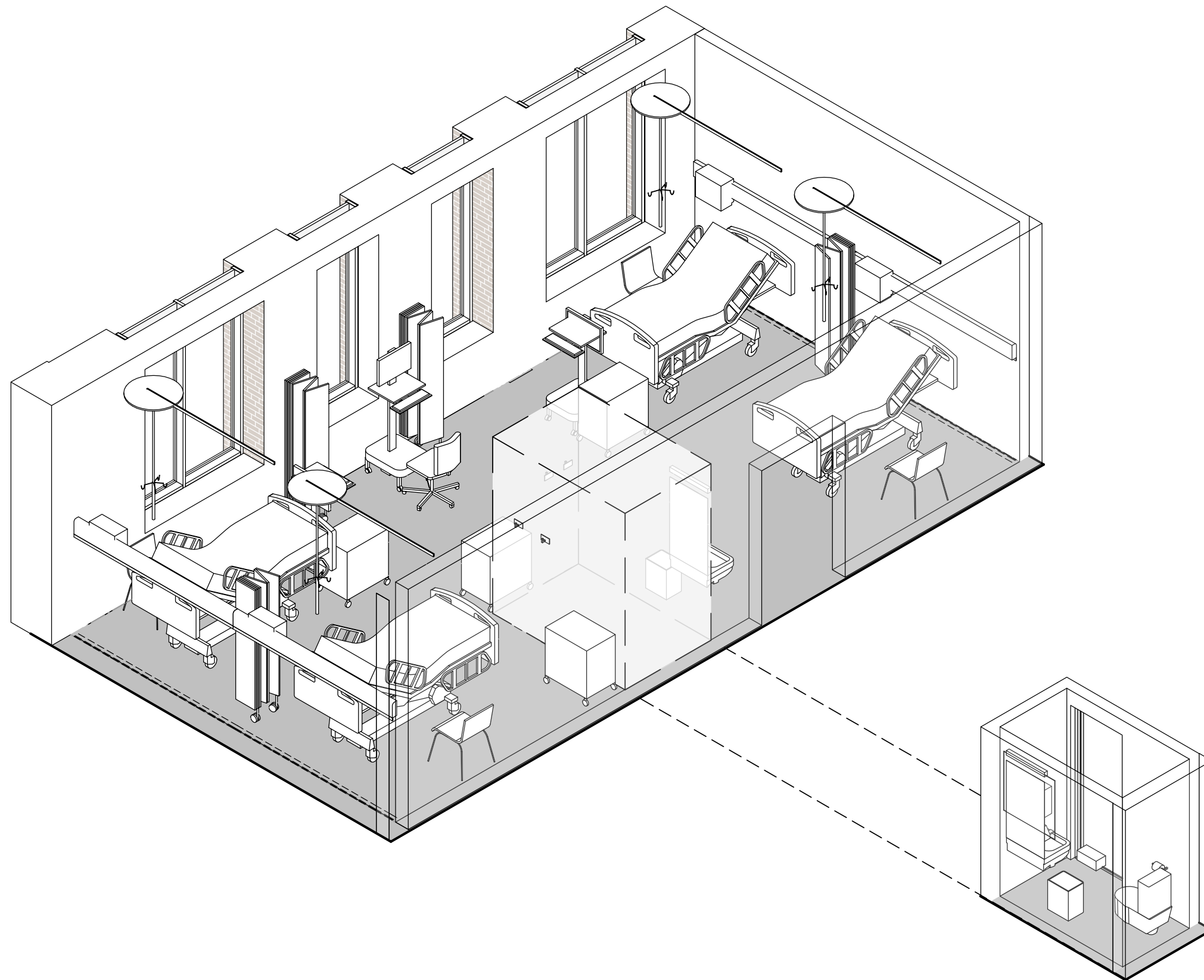

**FORELØPIG TEGNING**

Avvik mellom utstyrslister og vist innredning forekommer

Dato: 15.05.2023

Nye Aker

Mål: 06.02.003 2 - Observasjons plass, 4 plasser (side 2 av 2)

HELSE  SØR-ØST  OSLO UNIVERSITETSSYKEHUS



TEAM  AKER



## 06.02.003 Observasjonsplass, 4 plasser

### Avklaringspunkt

---

- 1 Er RFP beskrivelse og utstyrsliste riktig og iht planlagt aktivitet i rommet?
- 2 Gir utformingen av rommet og plasseringen av utstyr god arbeidsflyt?

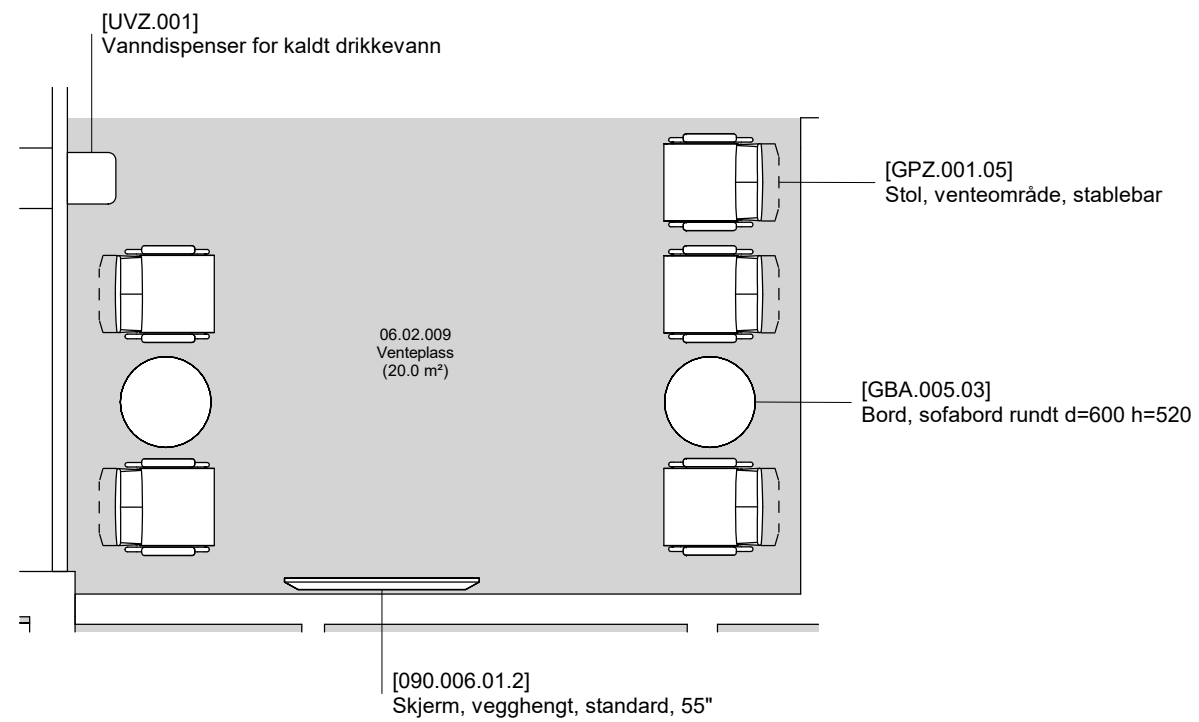

Planutsnitt 06.02.009 Venteplass

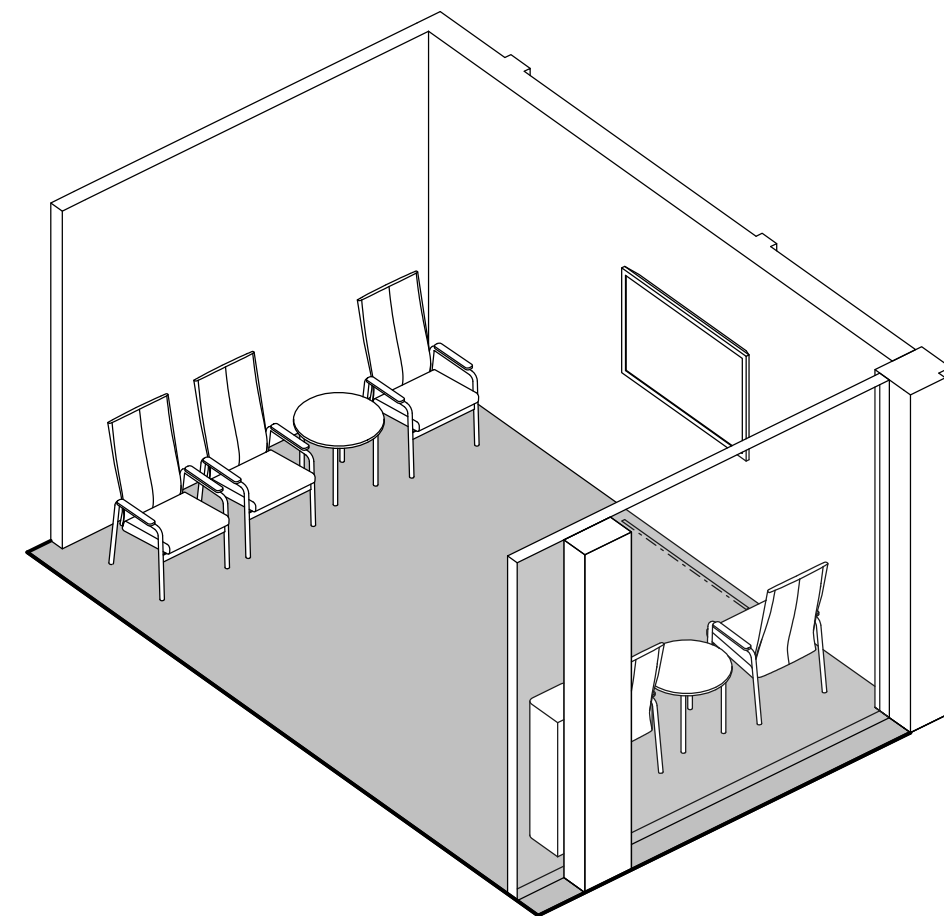

Akso 06.02.009 Venteplass

**FORELØPIG TEGNING**  
Avvik mellom utstyrslister og vist innredning forekommer

## 06.02.009 Ventesone

### Avklaringspunkt

---

- 1 Er RFP beskrivelse og utstyrsliste riktig og iht planlagt aktivitet i rommet?
- 2 Gir utformingen av rommet og plasseringen av utstyr god arbeidsflyt?

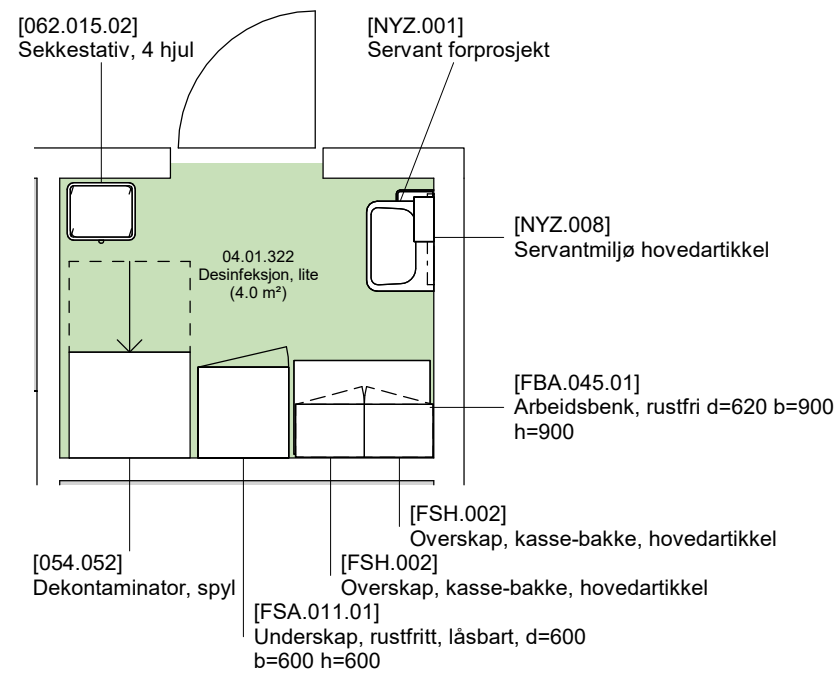

Planutsnitt 04.01.322 Desinfeksjon, lite

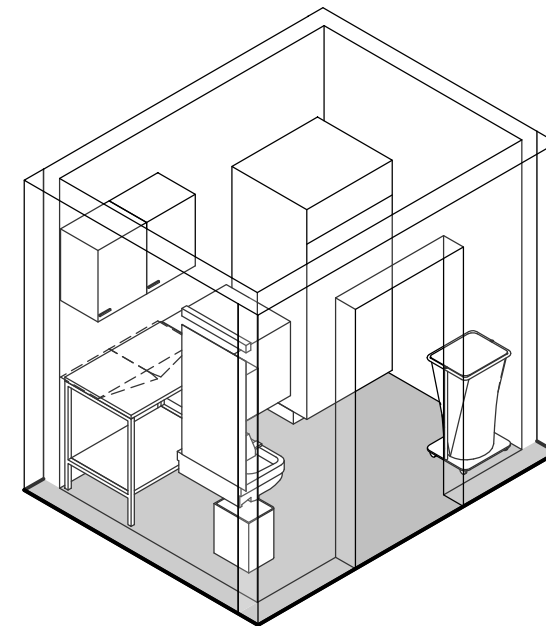

Akso 04.01.322 Desinfeksjon, lite

**FORELØPIG TEGNING**  
 Avvik mellom utstyrslister og vist innredning forekommer

## 04.01.322 Desinfeksjon, lite

### Avklaringspunkt

---

- 1 Er RFP beskrivelse og utstyrsliste riktig og iht planlagt aktivitet i rommet?
- 2 Gir utformingen av rommet og plasseringen av utstyr god arbeidsflyt?

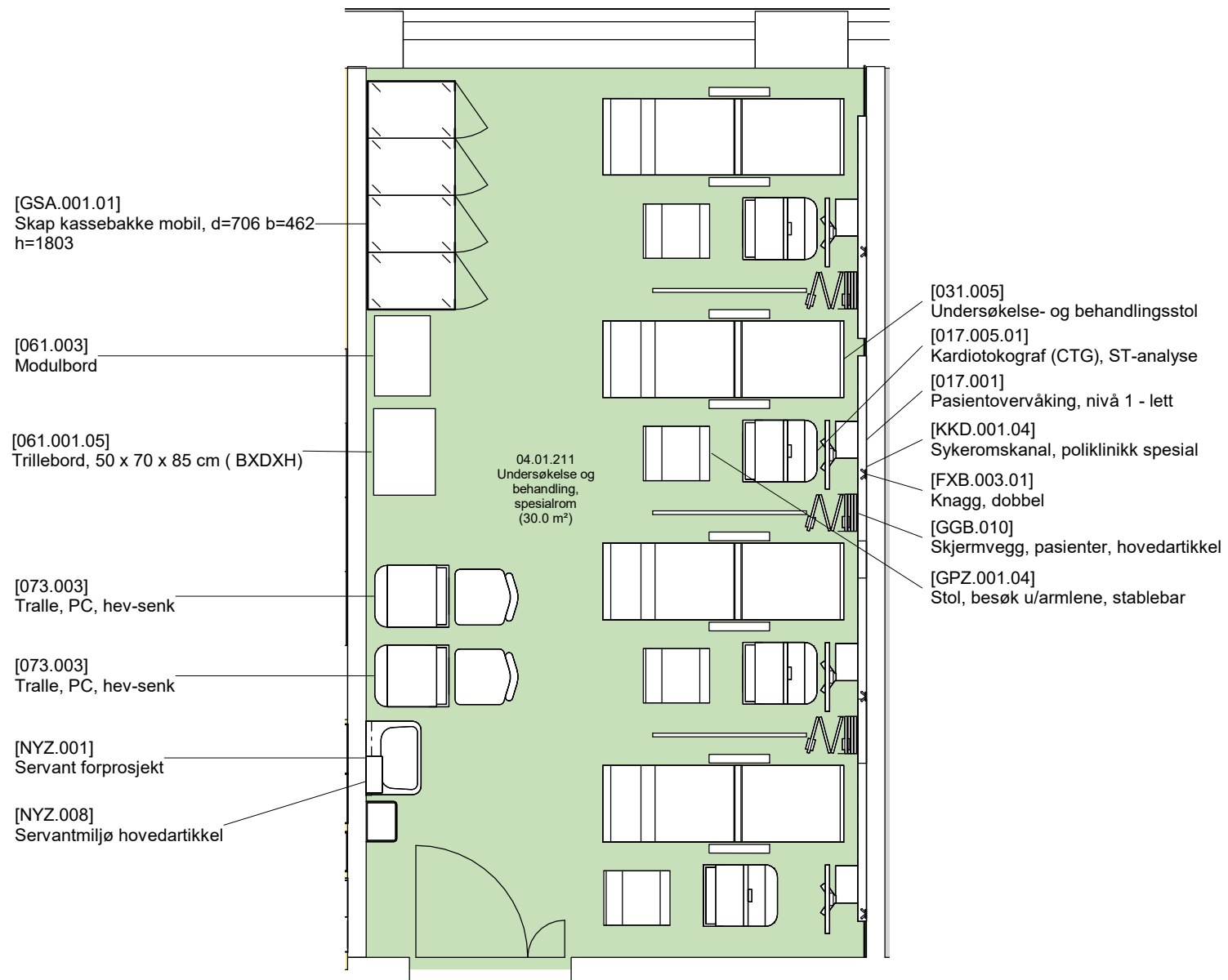

Planutsnitt 04.01.211 Undersøkelse og behandling, spesialrom

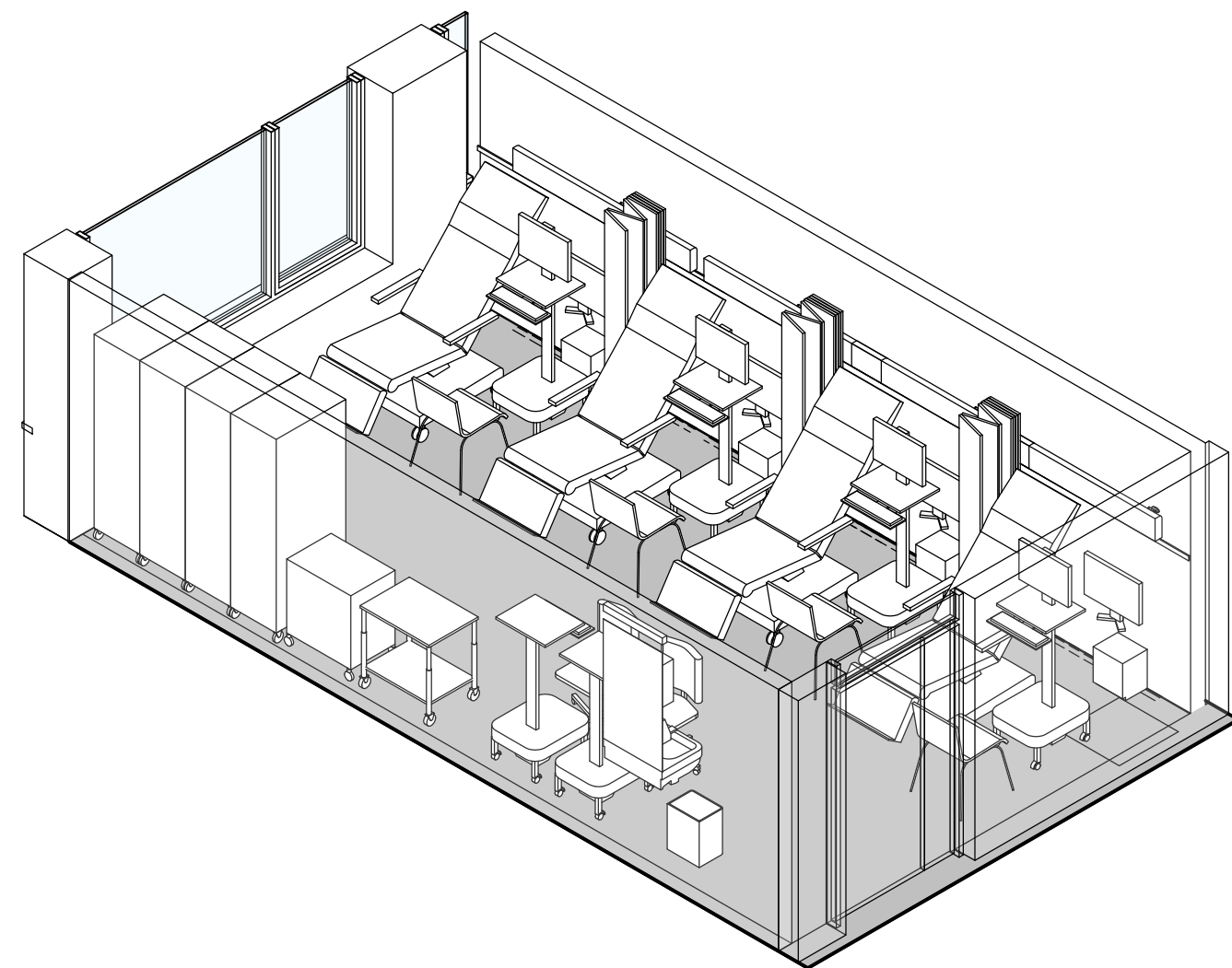

Akso 04.01.211 Undersøkelse og behandling, spesialrom

**FORELØPIG TEGNING**  
Avvik mellom utstyrlister og vist innredning forekommer

Dato: 15.05.2023

Nye Aker

Mål: 1 : 50

04.01.211 - Undersøkelse og behandling, spesialrom

## 04.01.211 Undersøkelse og behandling, spesialrom

### Avklaringspunkt

---

- 1 Er RFP beskrivelse og utstyrsliste riktig og iht planlagt aktivitet i rommet?
- 2 Gir utformingen av rommet og plasseringen av utstyr god arbeidsflyt?





## 04.01.071 Undersøkelse og behandling

### Avklaringspunkt

---

- 1 Er RFP beskrivelse og utstyrsliste riktig og iht planlagt aktivitet i rommet?
- 2 Gir utformingen av rommet og plasseringen av utstyr god arbeidsflyt?

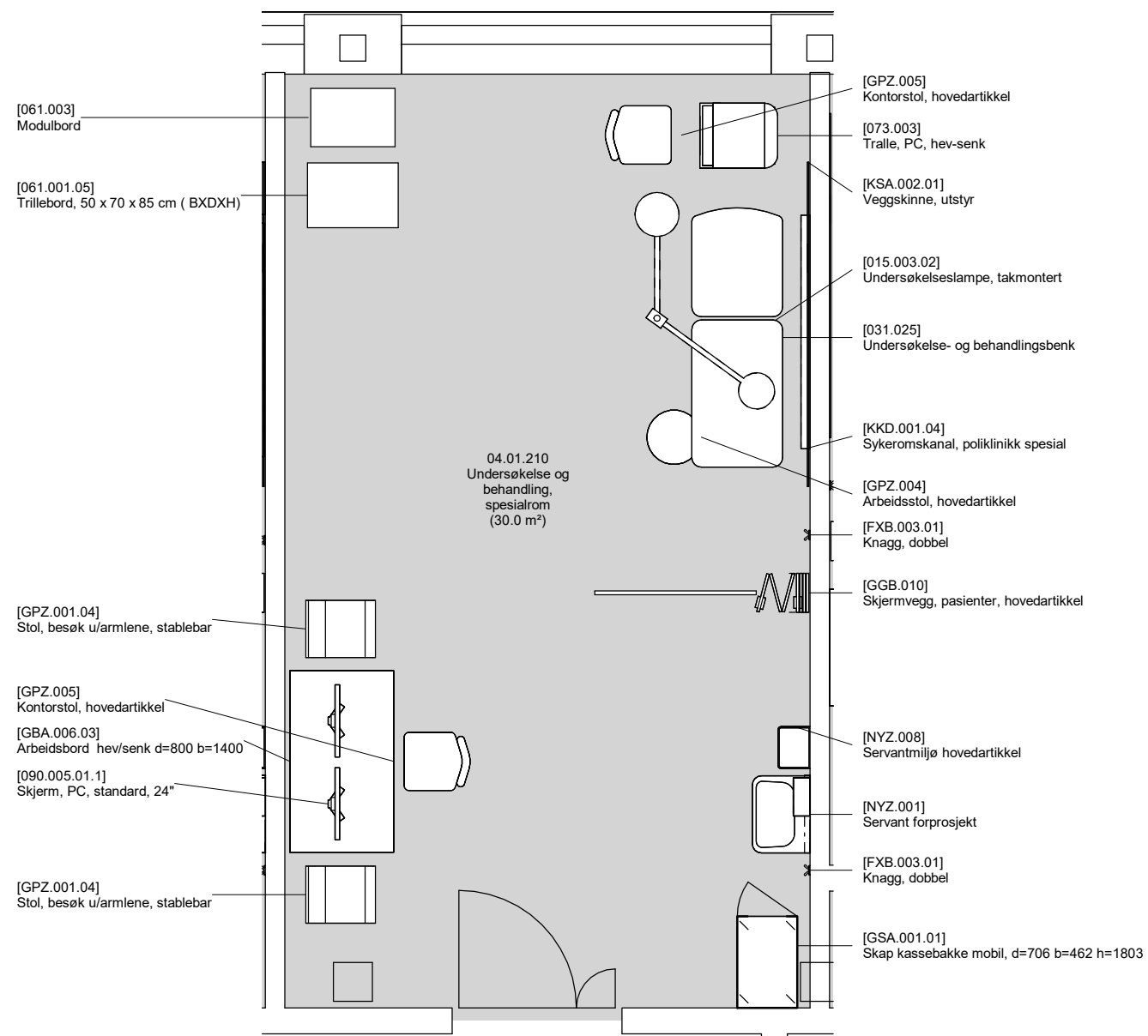

Planutsnitt 04.01.210 Undersøkelse og behandling, spesialrom

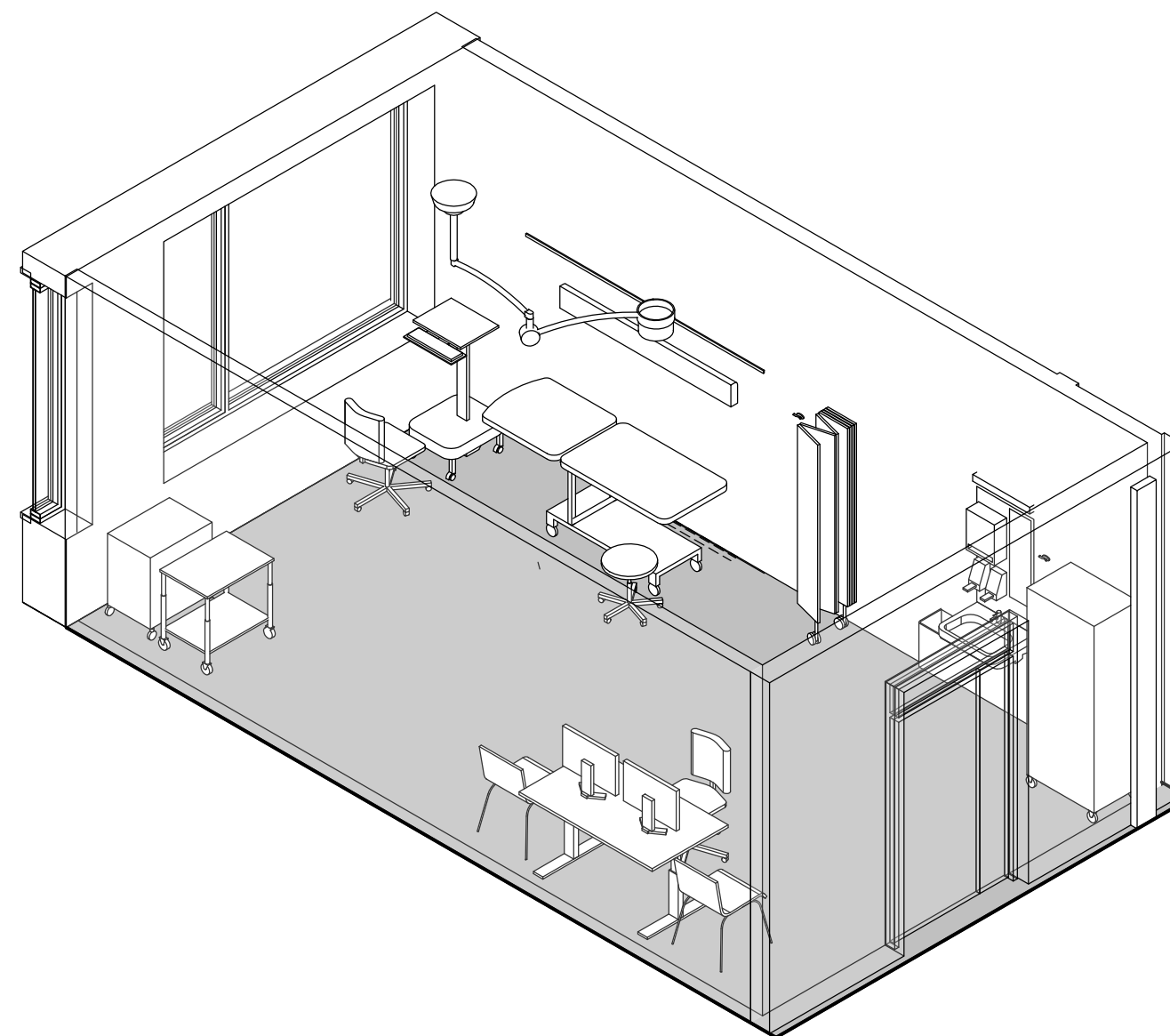

Akso 04.01.210 Undersøkelse og behandling, spesialrom

**FORELØPIG TEGNING**  
Avvik mellom utstyrlister og vist innredning forekommer

Dato: 15.05.2023

Nye Aker

Mål: 1 : 50

04.01.210 - Undersøkelse og behandling, spesialrom

## 04.01.210 Undersøkelse og behandling, spesialrom

### Avklaringspunkt

---

- 1 Er RFP beskrivelse og utstyrsliste riktig og iht planlagt aktivitet i rommet?
- 2 Gir utformingen av rommet og plasseringen av utstyr god arbeidsflyt?

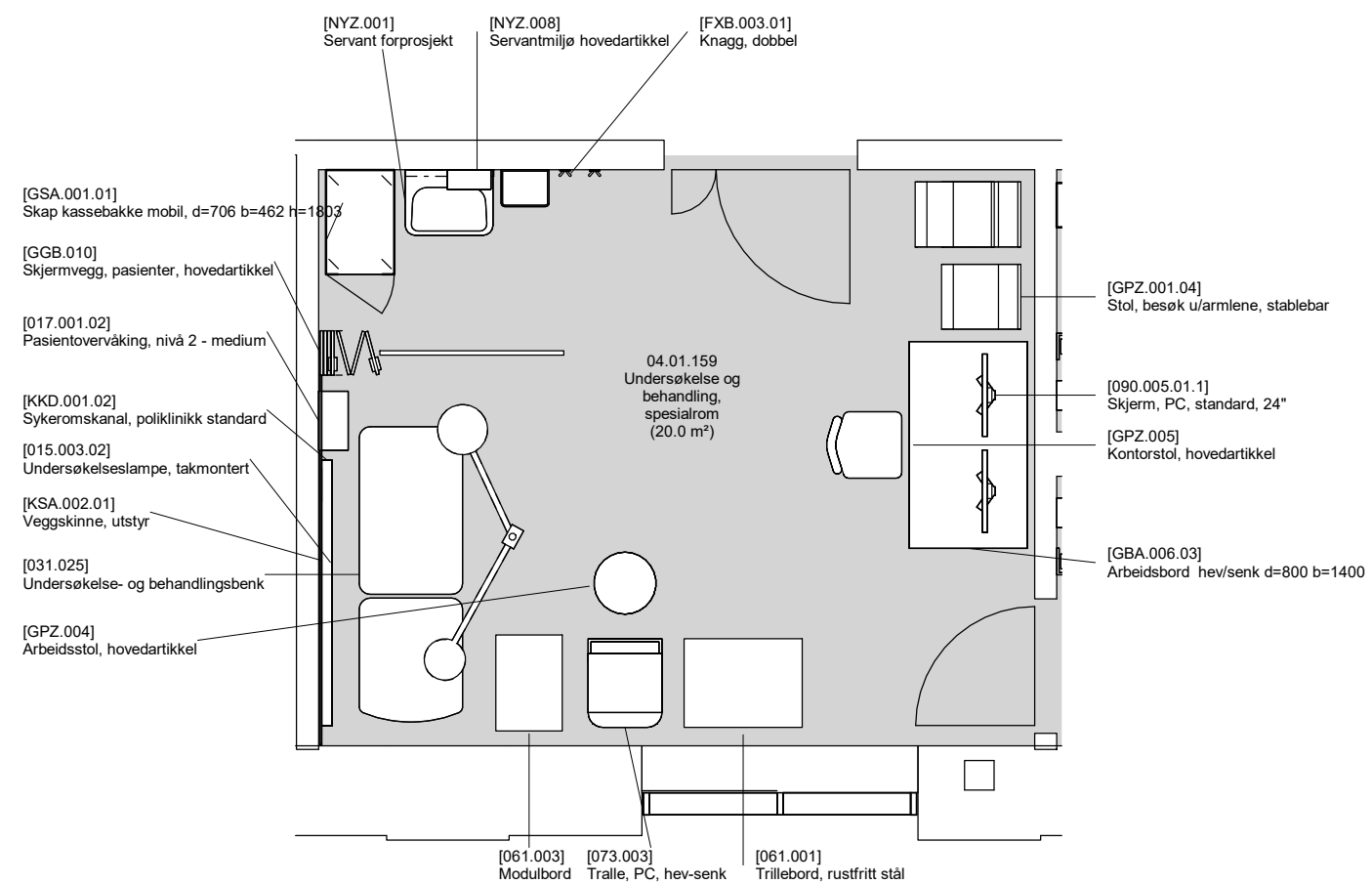

Planutsnitt 04.01.159 Undersøkelse og behandling

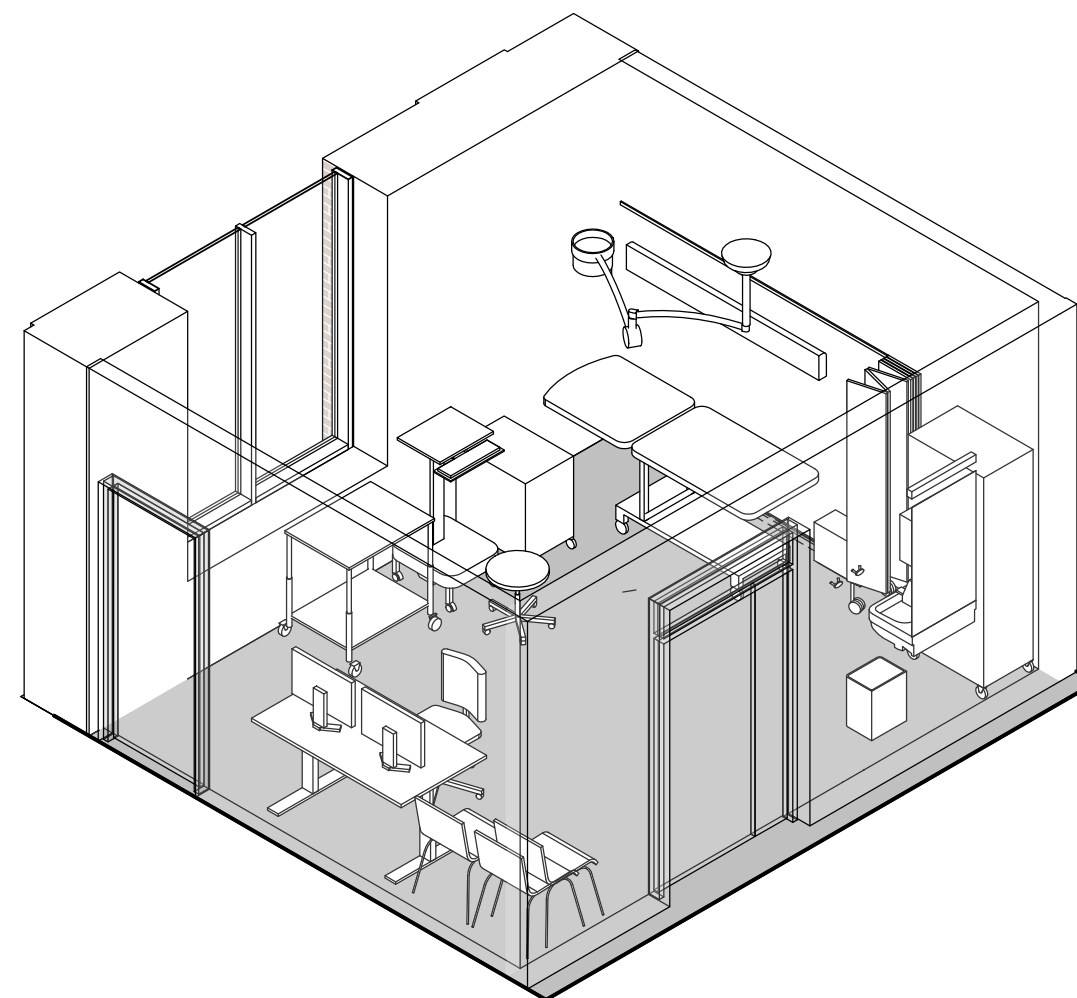

Akso 04.01.159 Undersøkelse og behandling

**FORELØPIG TEGNING**  
Avvik mellom utstyrlister og vist innredning forekommer

Dato: 15.05.2023

Nye Aker

Mål: 1 : 50

04.01.159 - Undersøkelse og behandling

## 04.01.159 Undersøkelse og behandling, spesialrom

### Avklaringspunkt

---

- 1 Er RFP beskrivelse og utstyrsliste riktig og iht planlagt aktivitet i rommet?
- 2 Gir utformingen av rommet og plasseringen av utstyr god arbeidsflyt?

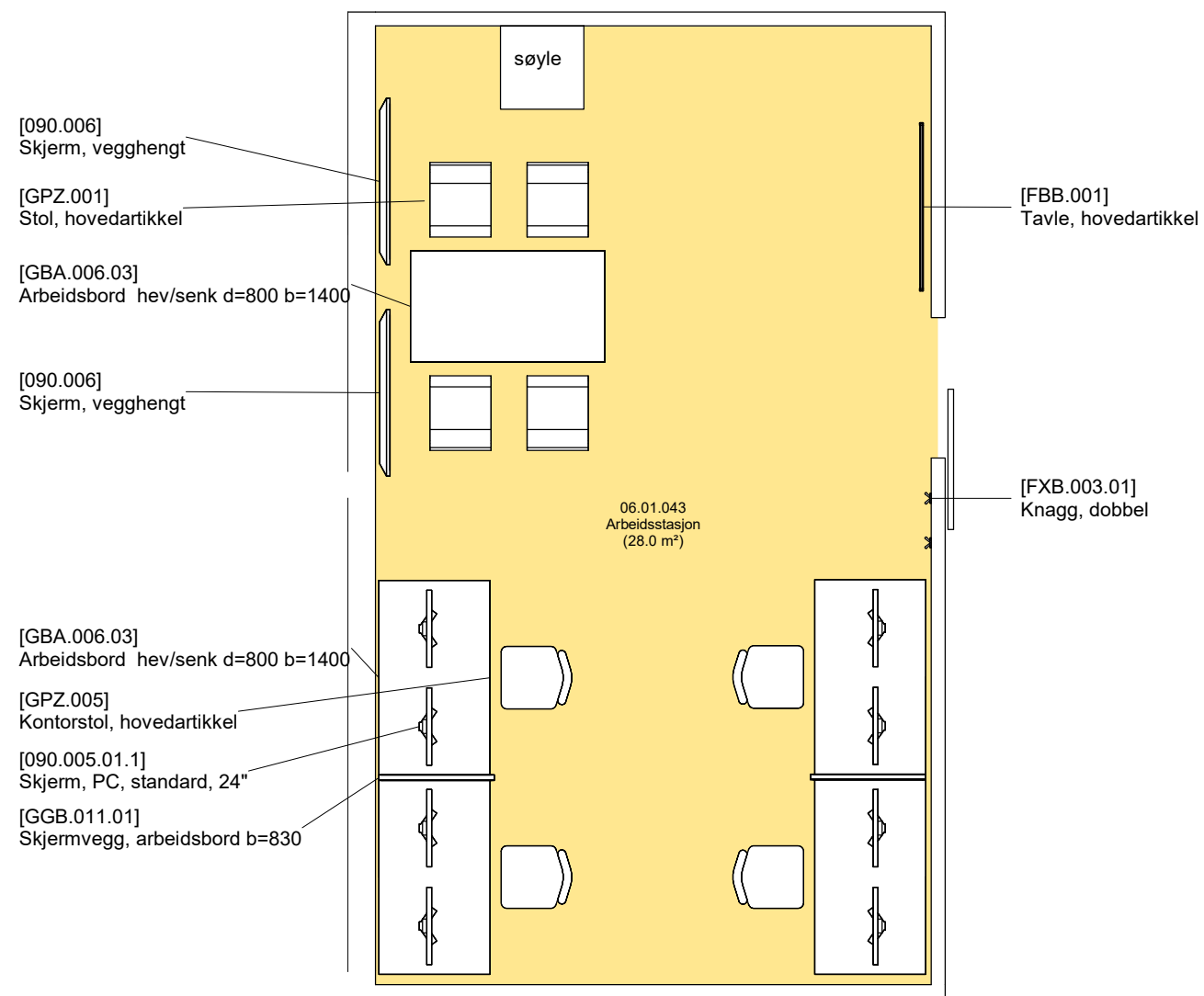

Planutsnitt 06.01.043 Arbeidsstasjon

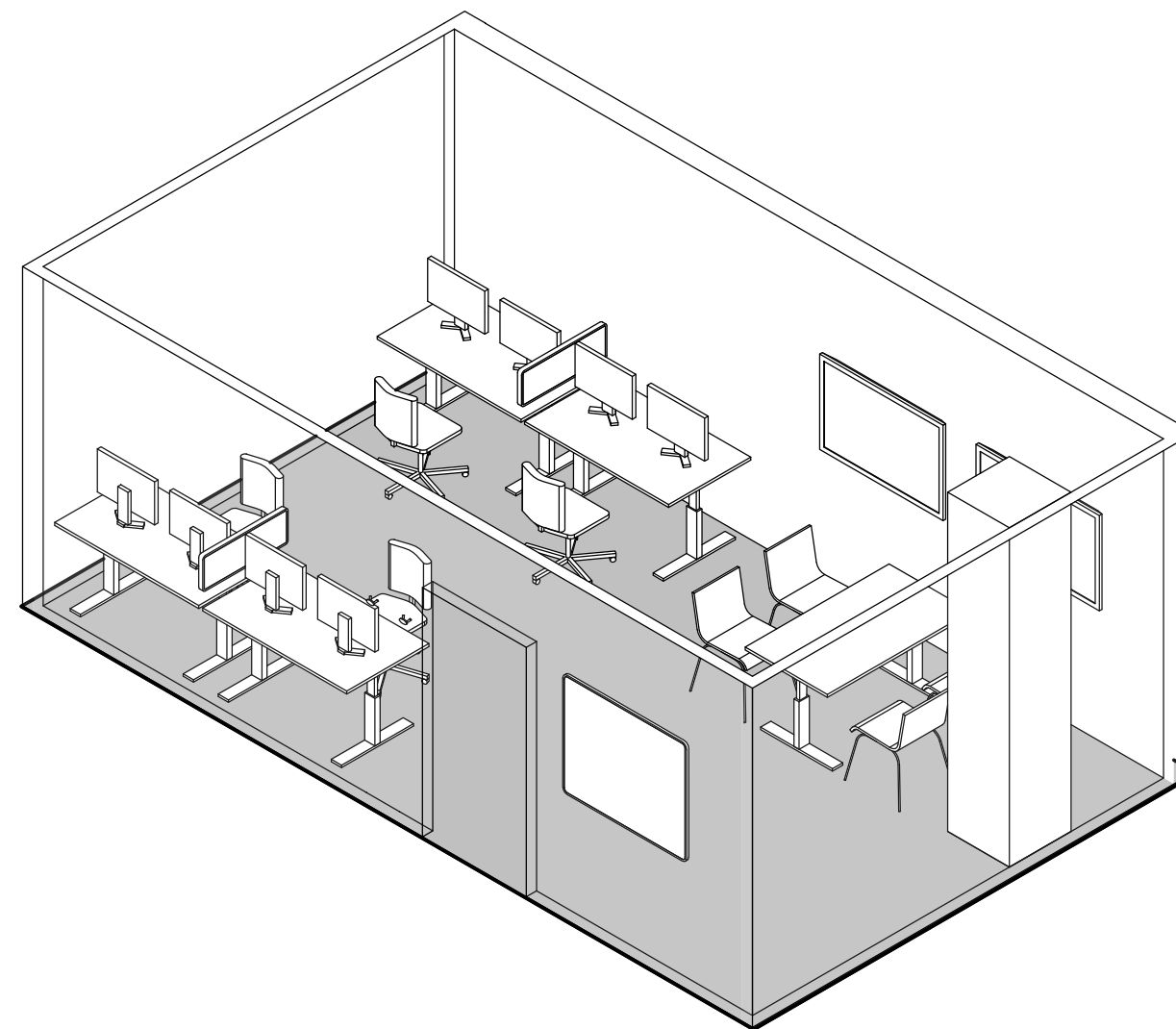

Akso 06.01.043 Arbeidsstasjon

**FORELØPIG TEGNING**  
Avvik mellom utstyrlister og vist innredning forekommer

Dato: 15.05.2023

Nye Aker

Mål: 1 : 50

06.01.043 - Arbeidsstasjon

## 06.01.043 Arbeidsstasjon

### Avklaringspunkt

---

- 3 Er det behov for skjerming av aktiviteten i rommet, og/eller utsyn til korridor?
- 1 Er RFP beskrivelse og utstyrsliste riktig og iht planlagt aktivitet i rommet?
- 2 Gir utformingen av rommet og plasseringen av utstyr god arbeidsflyt?

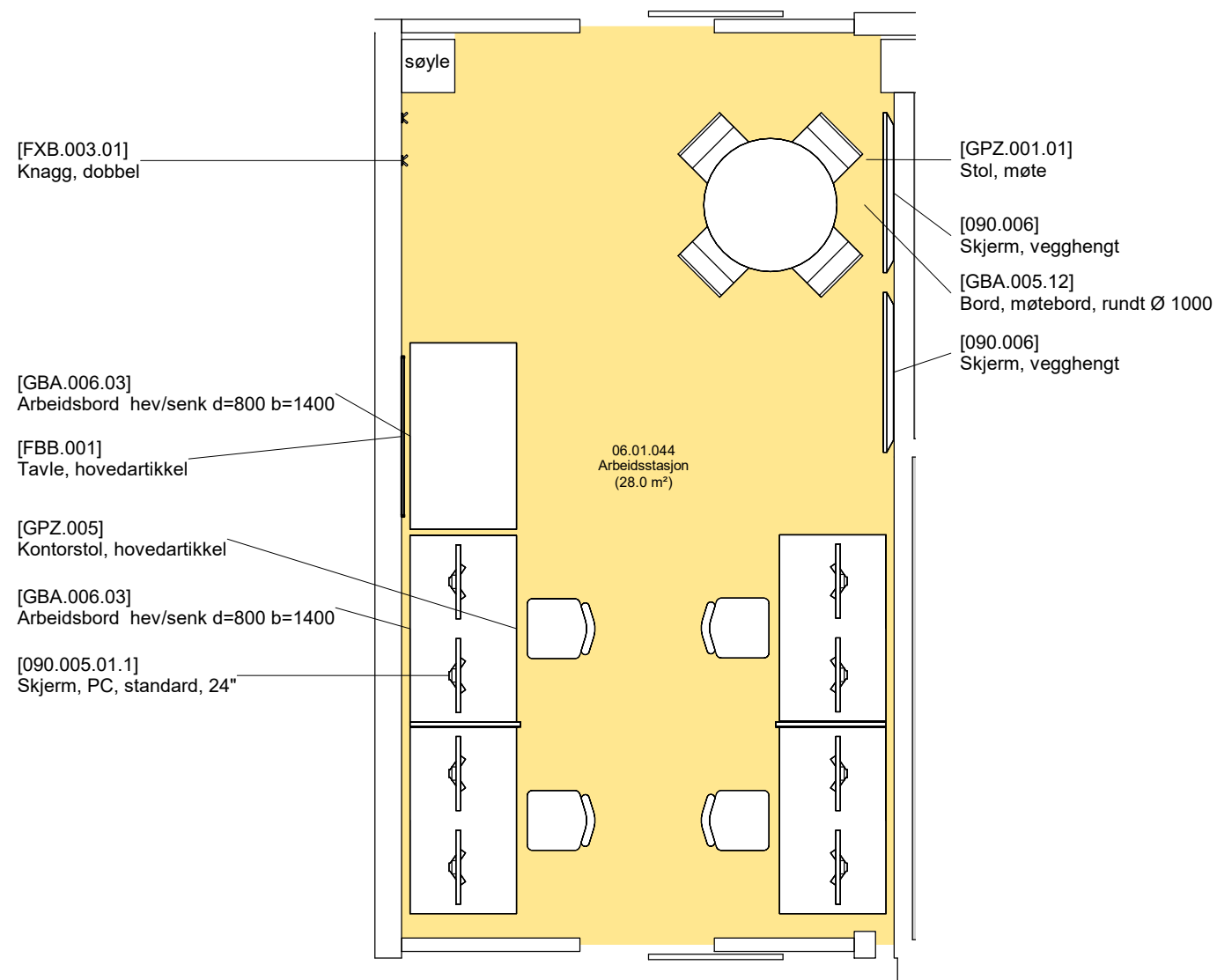

Planutsnitt 06.01.044 Arbeidsstasjon

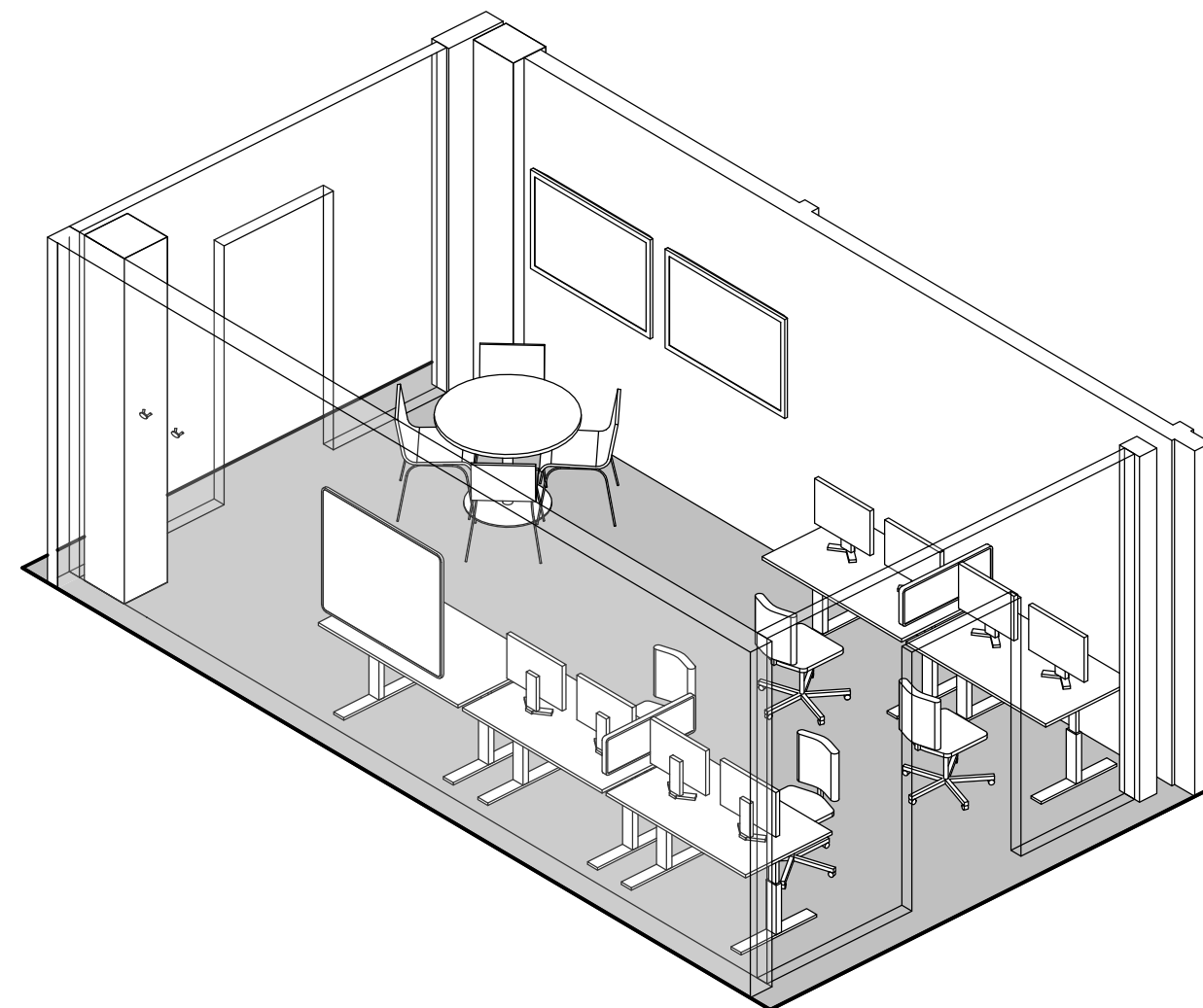

Akso 06.01.044 Arbeidsstasjon

**FORELØPIG TEGNING**  
Avvik mellom utstyrlister og vist innredning forekommer

Dato: 15.05.2023

Nye Aker

Mål: 1 : 50

06.01.044 - Arbeidsstasjon



## 06.01.044 Arbeidsstasjon

### Avklaringspunkt

---

- 1 Er RFP beskrivelse og utstysliste riktig og iht planlagt aktivitet i rommet?
- 2 Gir utformingen av rommet og plasseringen av utstyr god arbeidsflyt?
- 3 Er det behov for skjerming av aktiviteten i rommet, og/eller utsyn til korridor?

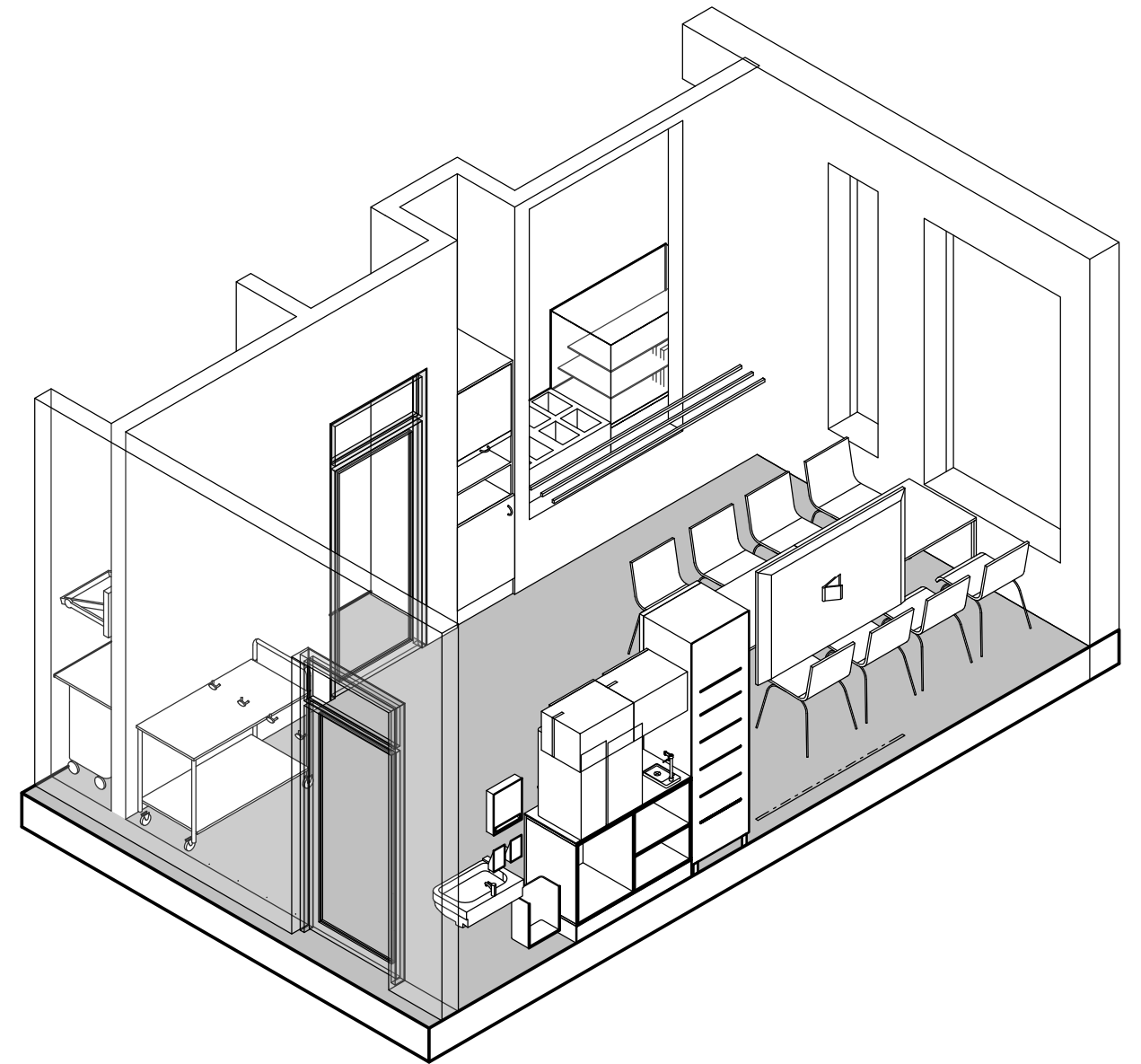
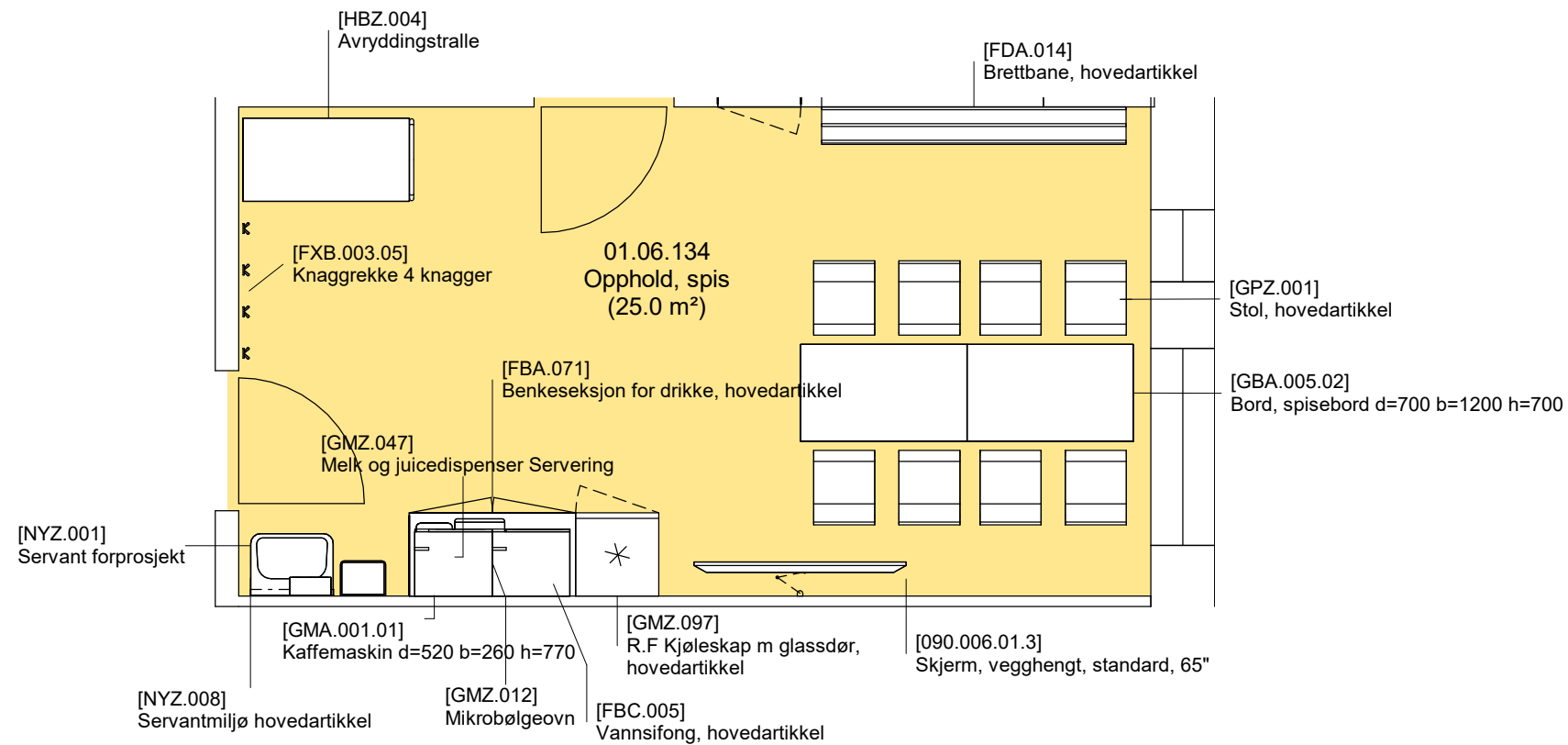

- Grønn - unike rom
- Gul - standardrom med avvik
- Grå - standardrom, teknikkrom

**FORELØPIG TEGNING**

Avvik mellom utstyrlister og vist innredning forekommer

Dato: 12/05/23

Nye Aker

Mål: 1 : 50

01.06.134 - Opphold, spis

## 01.06.134 Opphold, spis

### Avklaringspunkt

---

- 1 Er RFP beskrivelse og utstysrliste riktig og iht planlagt aktivitet i rommet?
- 2 Gir utformingen av rommet og plasseringen av utstyr god arbeidsflyt?
- 3 Hva er hensiktsmessig utstyr og innredning - og hvor bør det plasseres - for å:
  - Oppbevare og varme opp morsmelk og morsmelkerstatning?
  - Vaske av flasker og pumpeutstyr?

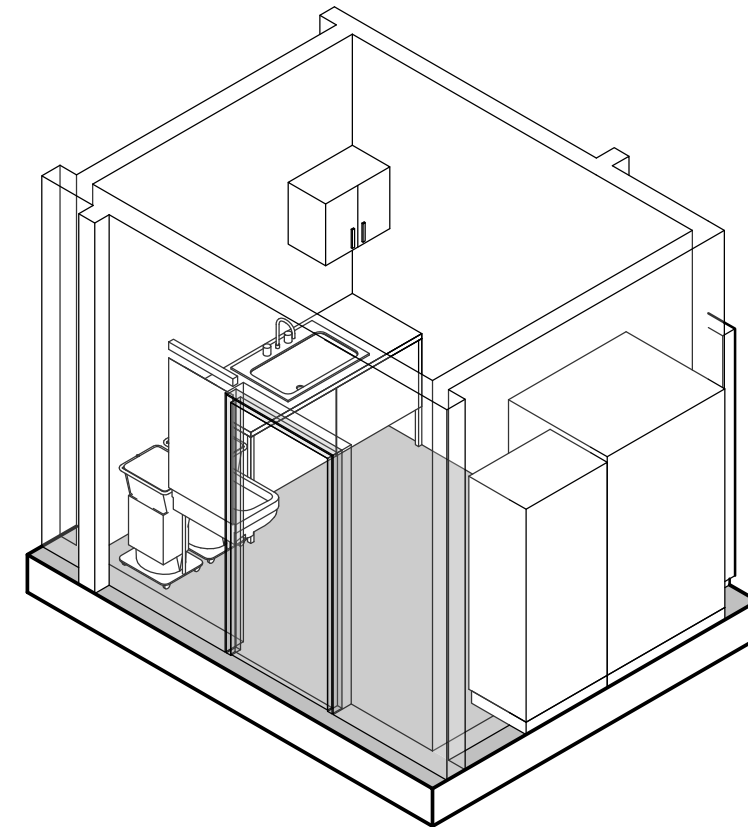
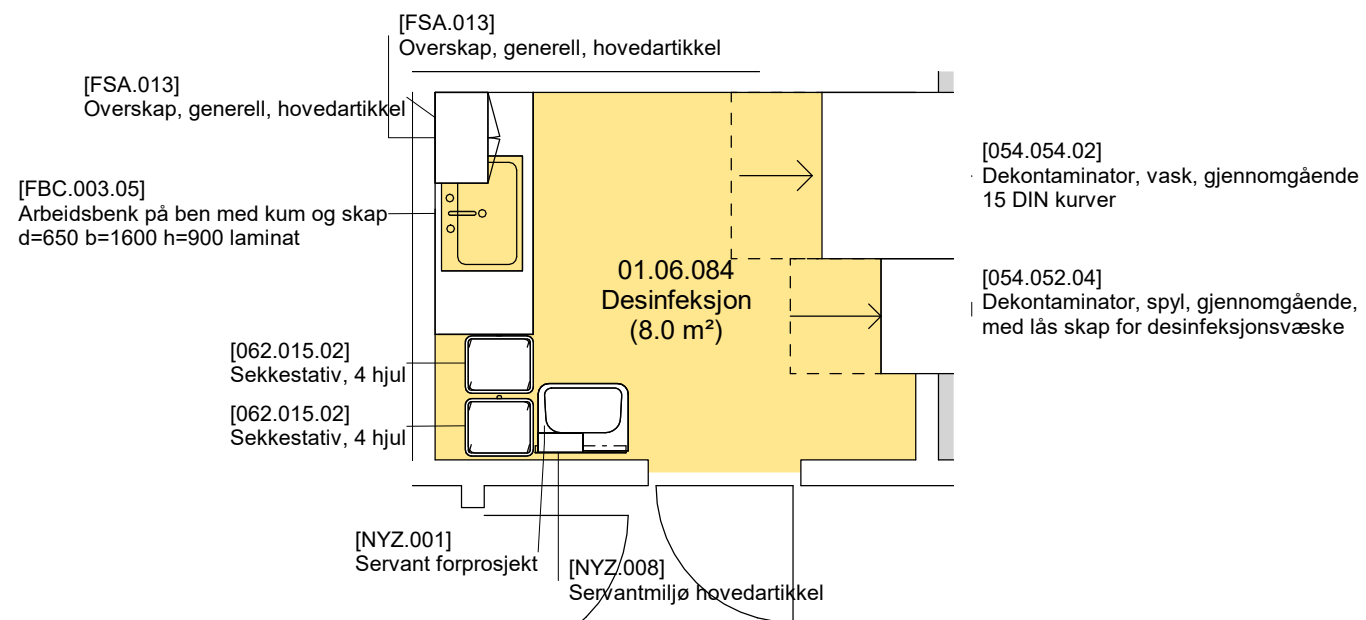

- Grønn - unike rom
- Gul - standardrom med avvik
- Grå - standardrom, teknikkrom

**FORELØPIG TEGNING**

Avvik mellom utstyrlister og vist innredning forekommer

Dato: 12/05/23

Nye Aker

Mål: 1 : 50

01.06.084 - Desinfeksjon

## 01.06.084 Desinfeksjon

### Avklaringspunkt

---

- 1 Er RFP beskrivelse og utstyrsliste riktig og iht planlagt aktivitet i rommet?
- 2 Gir utformingen av rommet og plasseringen av utstyr god arbeidsflyt?

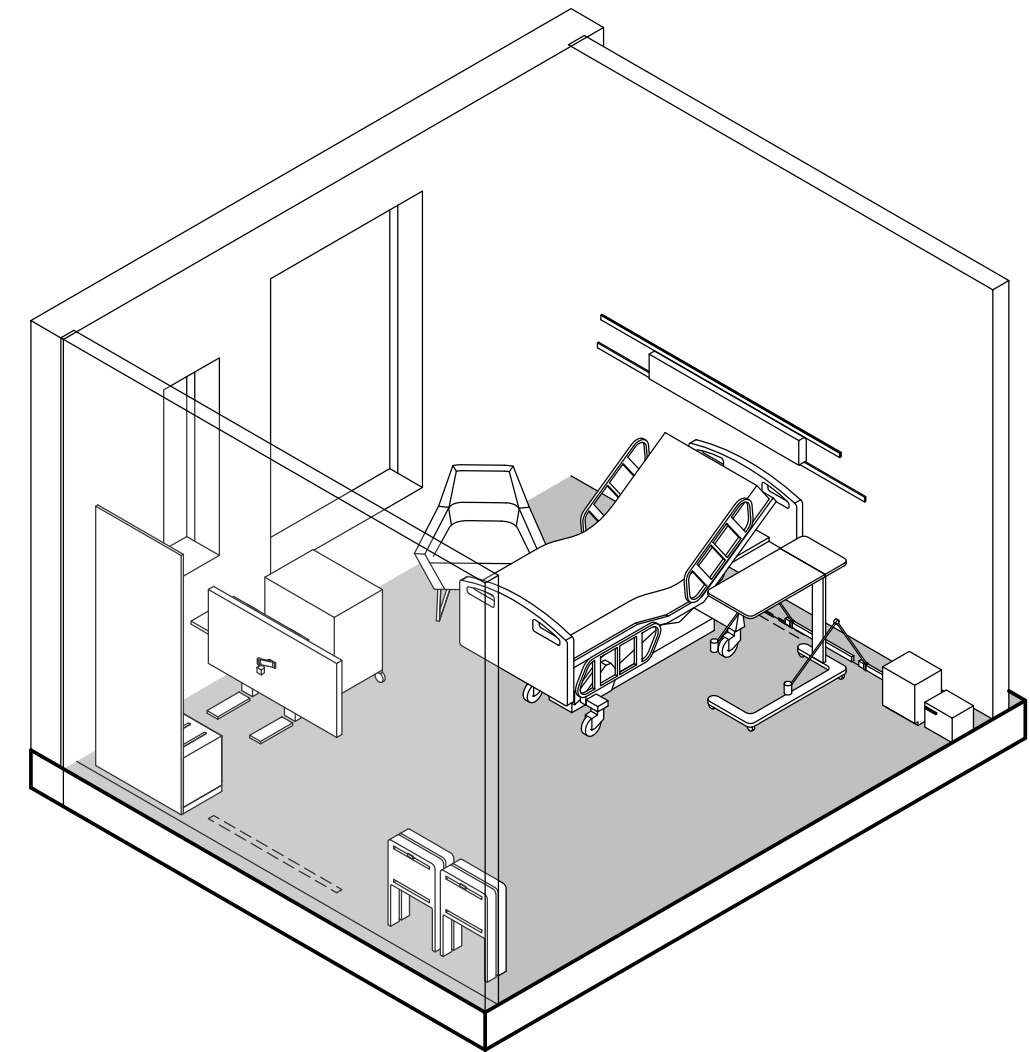
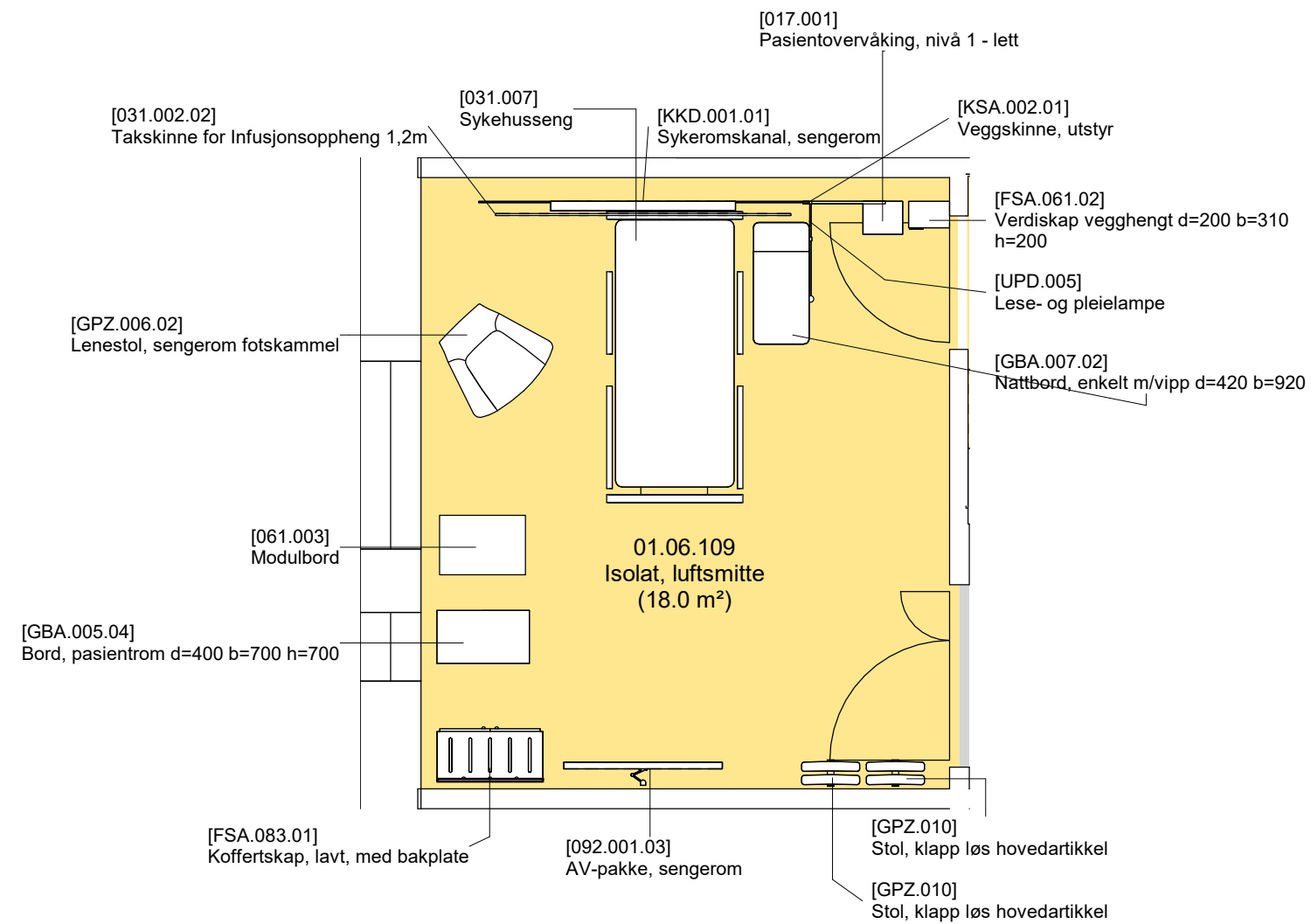

- Grønn - unike rom
- Gul - standardrom med avvik
- Grå - standardrom, teknikkrom

**FORELØPIG TEGNING**  
Avvik mellom utstyrlister og vist innredning forekommer

Dato: 12/05/23

Nye Aker

Mål: 1 : 50

01.06.109 - Isolat, luftsmitte

## 01.06.109 Isolat, luftsmitte

### Avklaringspunkt

---

- 1 Er RFP beskrivelse og utstyrliste riktig og iht planlagt aktivitet i rommet?
- 2 Gir utformingen av rommet og plasseringen av utstyr god arbeidsflyt?

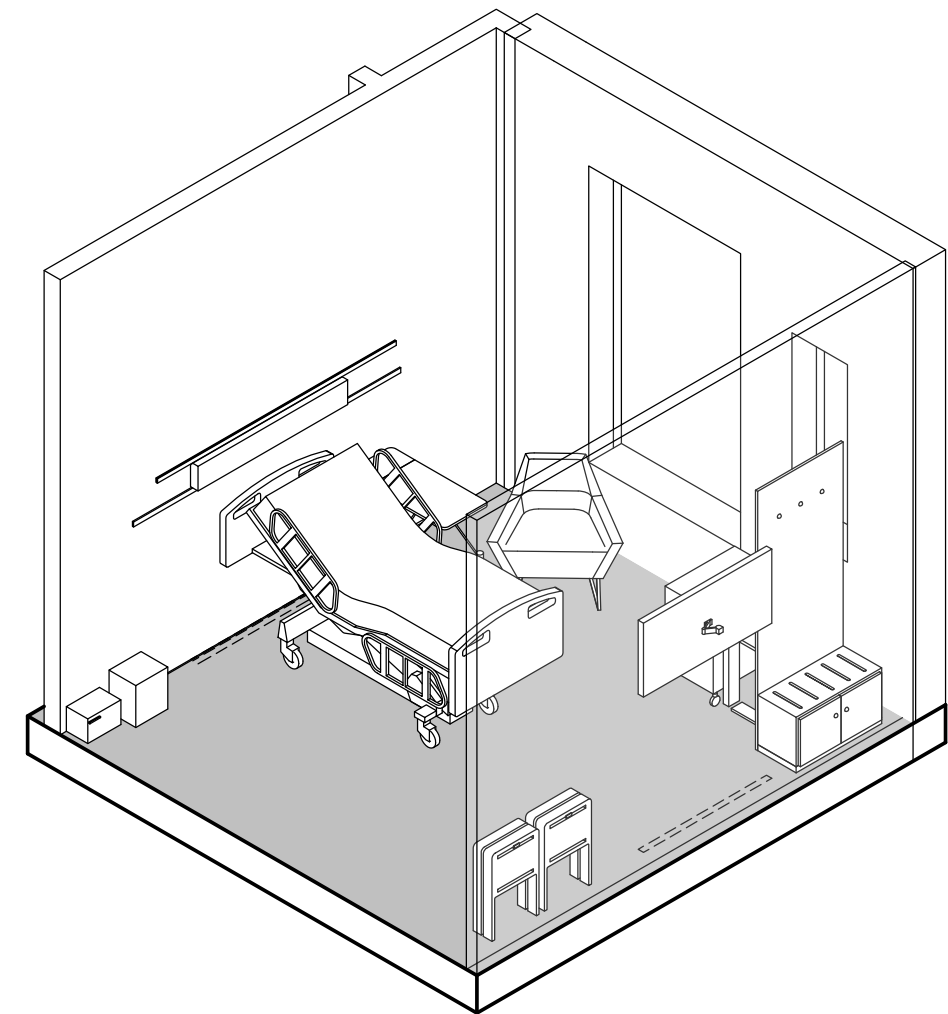
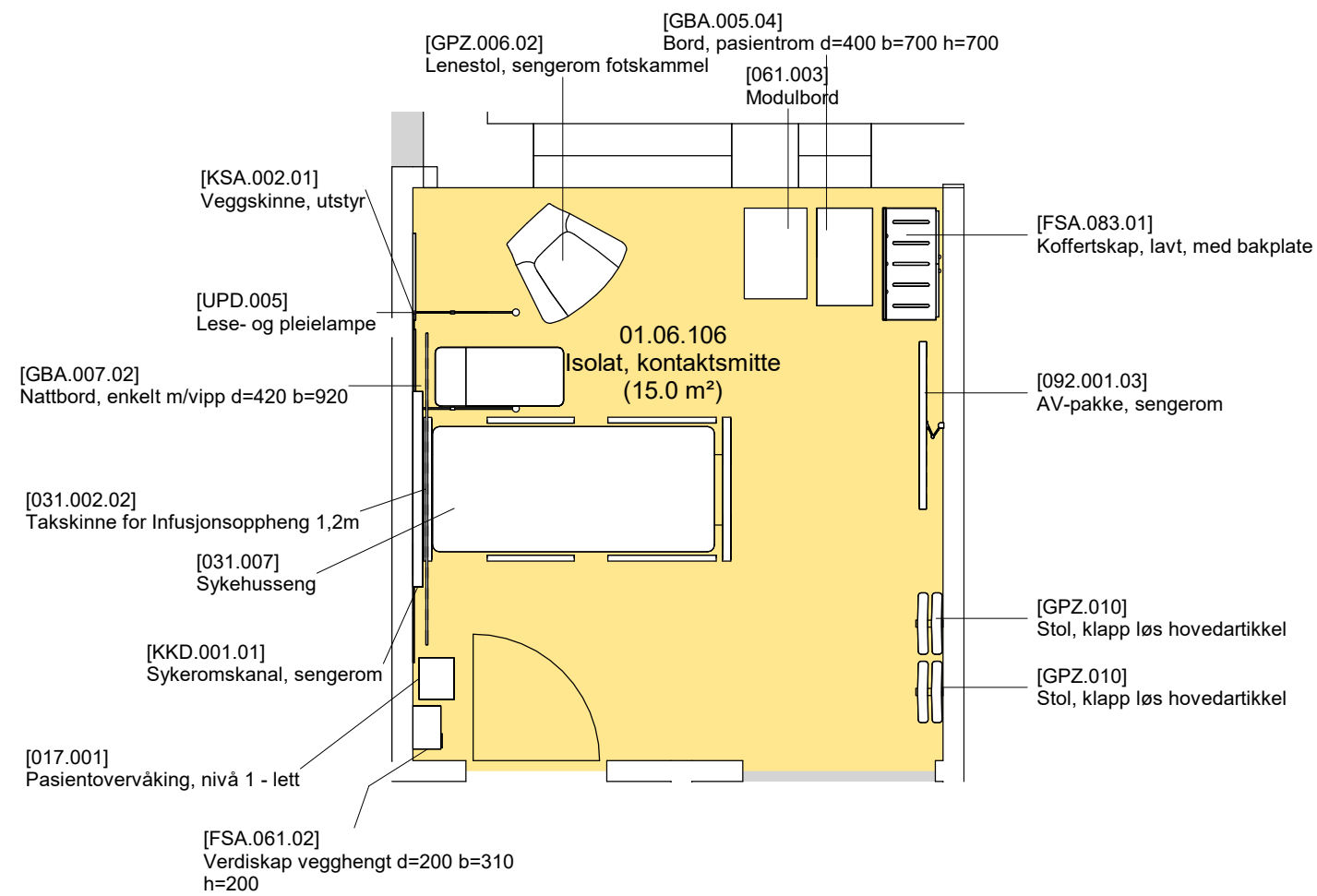

- Grønn - unike rom
- Gul - standardrom med avvik
- Grå - standardrom, teknikkrom

**FORELØPIG TEGNING**

Avvik mellom utstyrlister og vist innredning forekommer

Dato: 12/05/23

Nye Aker

Mål: 1 : 50

01.06.106 - Isolat, kontaktsmitte



## 01.06.106 Isolat, kontaktsmitte

### Avklaringspunkt

---

- 1 Er RFP beskrivelse og utstyrsliste riktig og iht planlagt aktivitet i rommet?
- 2 Gir utformingen av rommet og plasseringen av utstyr god arbeidsflyt?

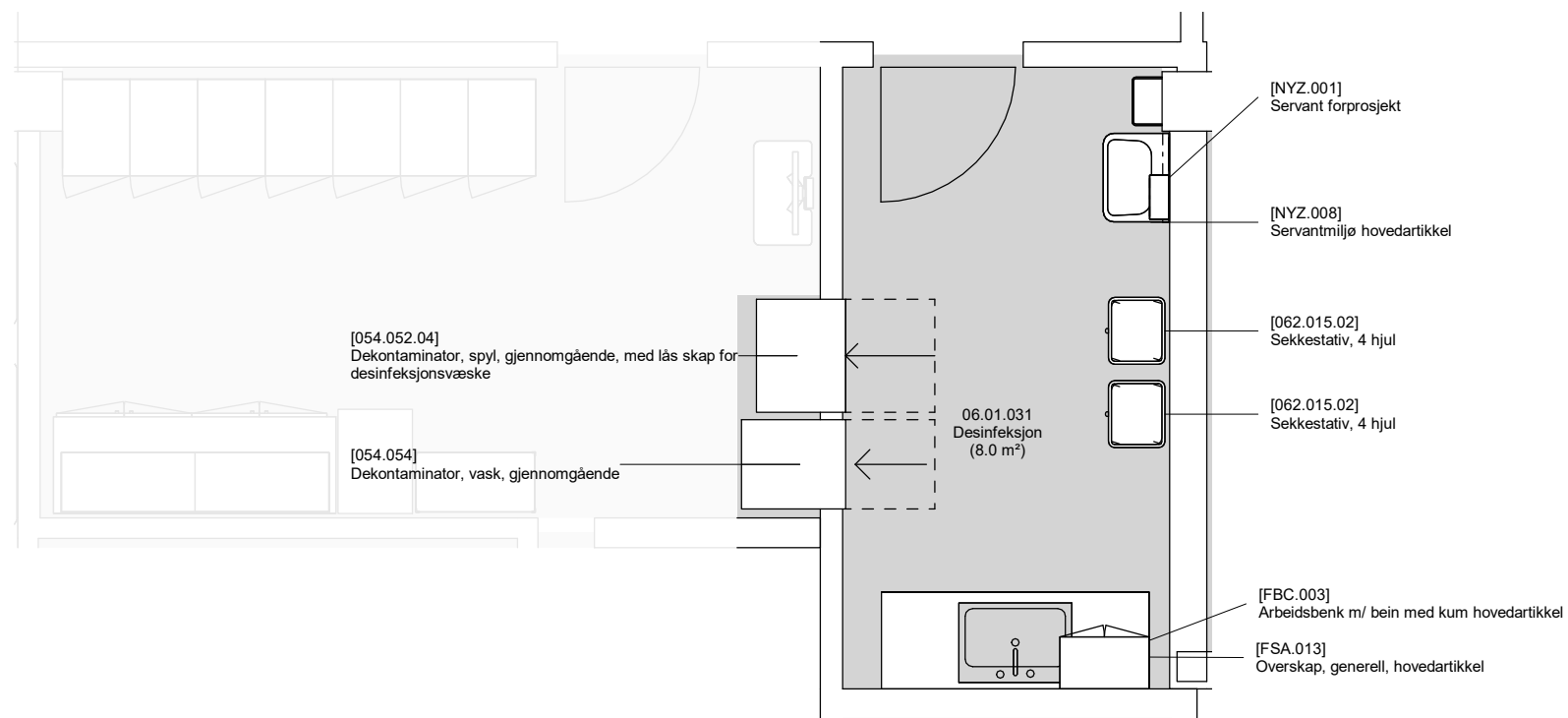

Planutsnitt 06.01.031 Desinfeksjon

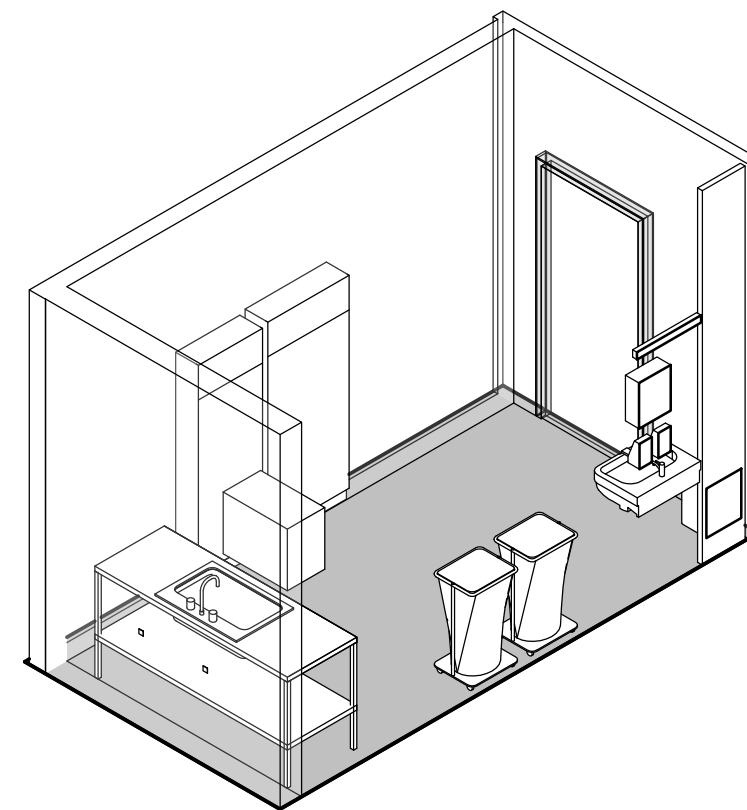

Akso 06.01.031 Desinfeksjon

**FORELØPIG TEGNING**  
 Avvik mellom utstyrlister og vist innredning forekommer

## 06.01.031 Desinfeksjon

### Avklaringspunkt

---

- 1 Er RFP beskrivelse og utstyrliste riktig og iht planlagt aktivitet i rommet?
- 2 Gir utformingen av rommet og plasseringen av utstyr god arbeidsflyt?

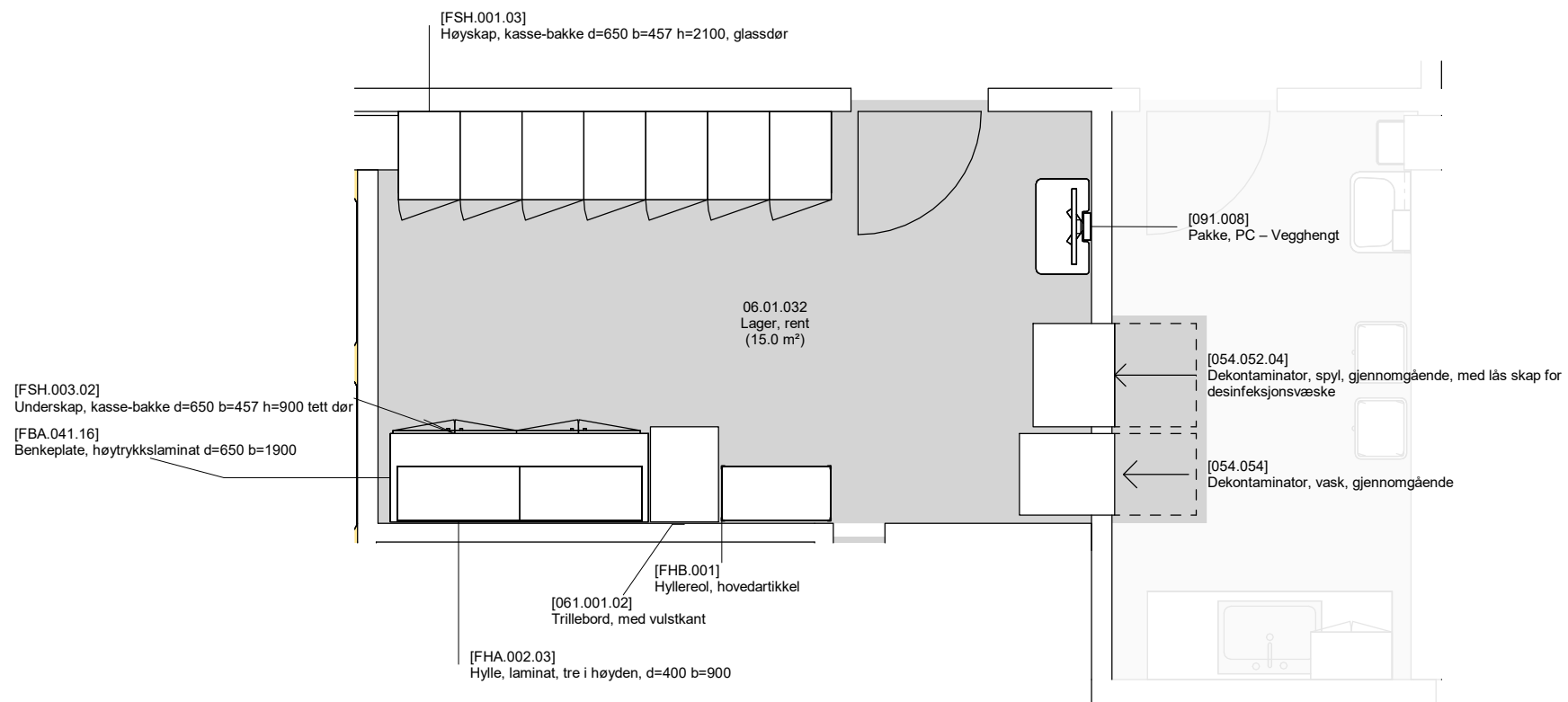

Planutsnitt 06.01.032 Lager, rent

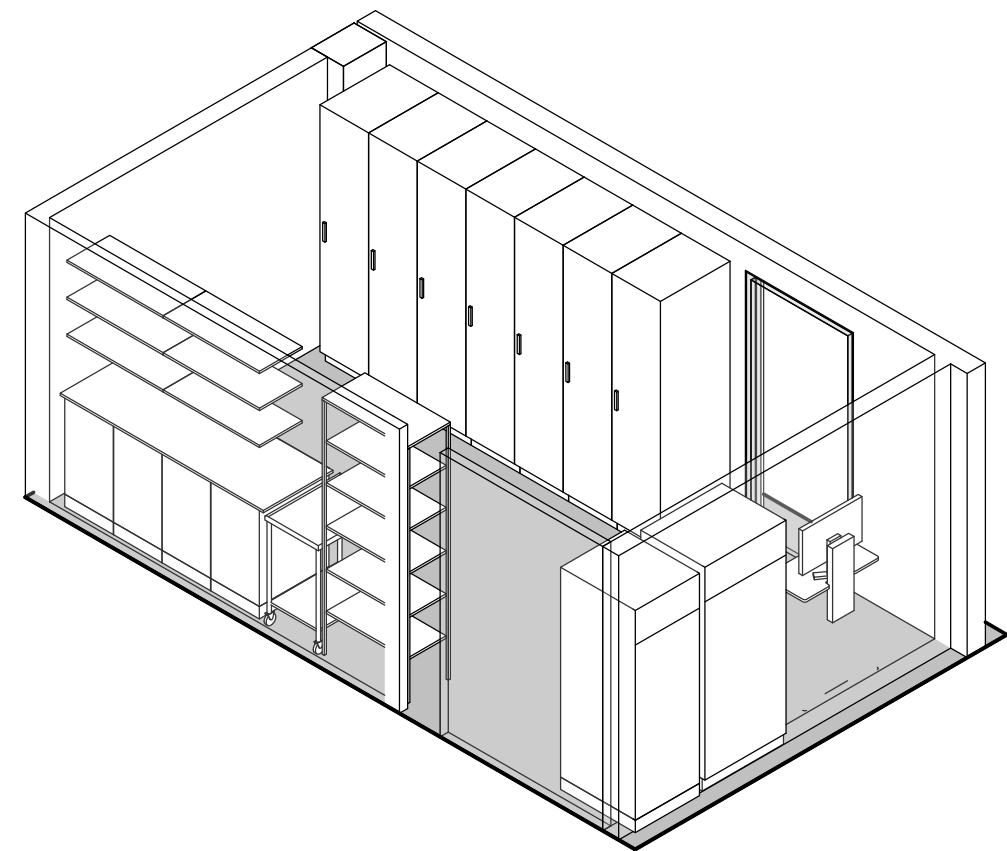

Akso 06.01.032 Lager, rent

**FORELØPIG TEGNING**  
Avvik mellom utstyrslister og vist innredning forekommer

Dato: 15.05.2023

Nye Aker

Mål: 1 : 50

06.01.032 - Lager, rent

## 06.01.032 Lager, rent

### Avklaringspunkt

---

- 1 Er RFP beskrivelse og utstyrsliste riktig og iht planlagt aktivitet i rommet?
- 2 Gir utformingen av rommet og plasseringen av utstyr god arbeidsflyt?

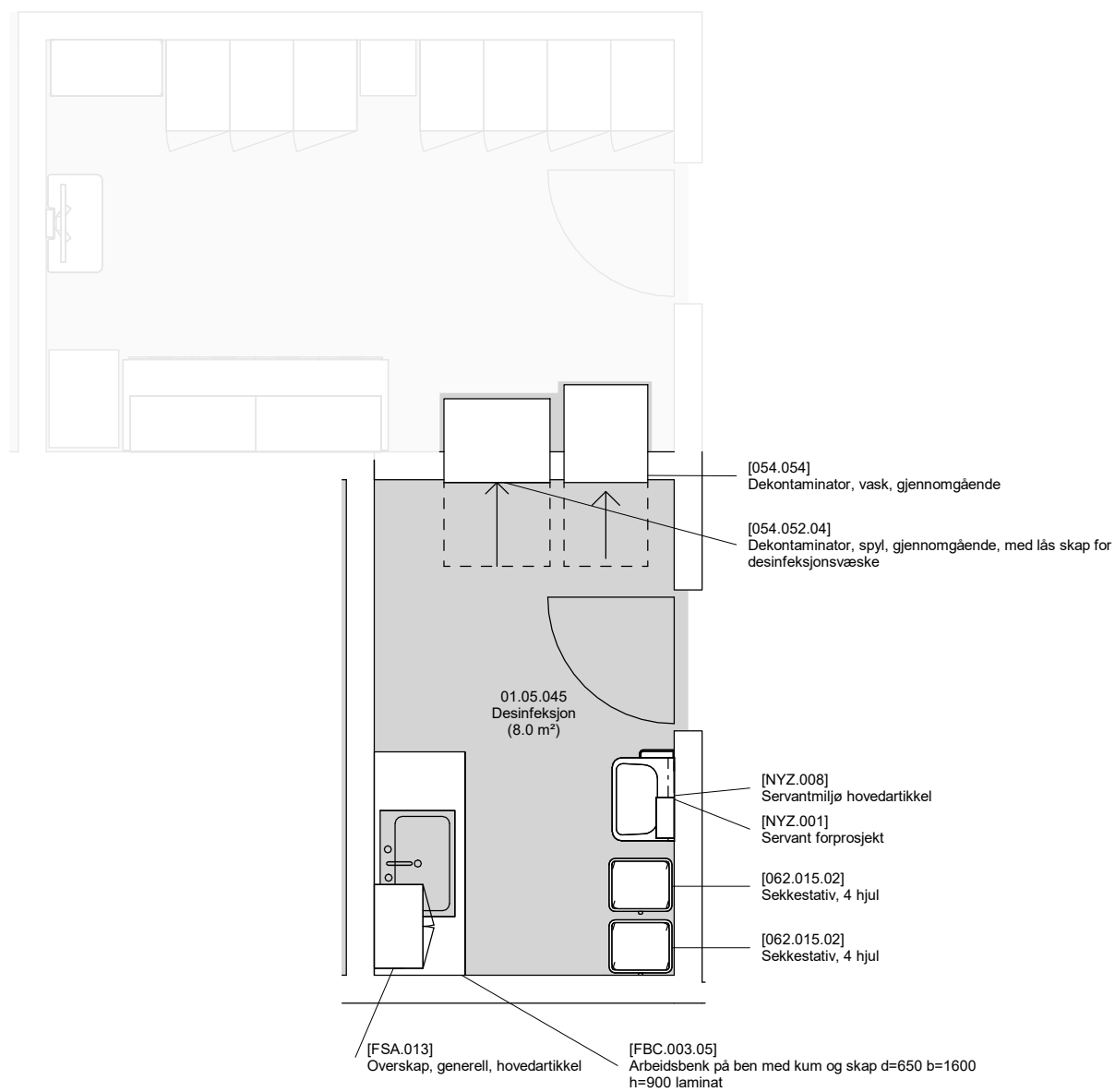

Planutsnitt 01.05.045 Desinfeksjon

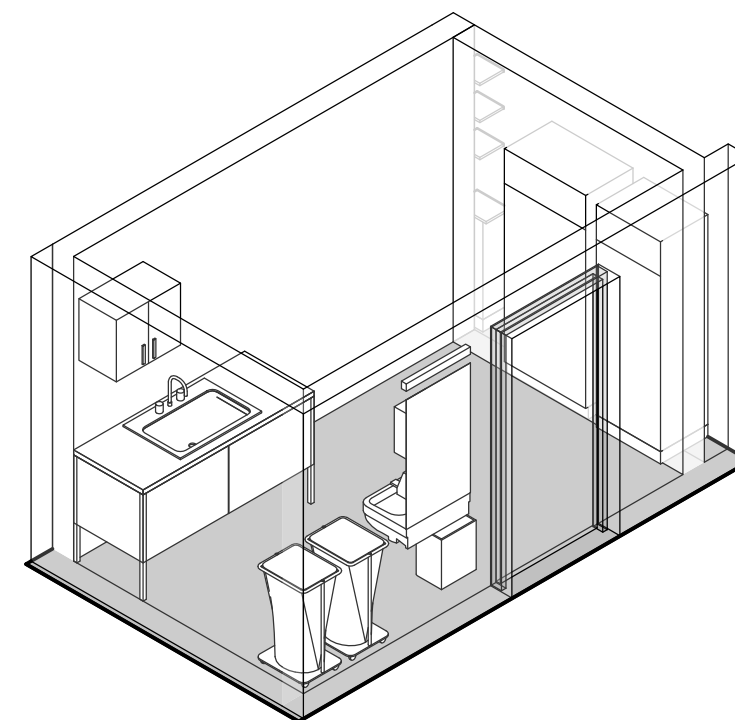

Akso 01.05.045 Desinfeksjon

**FORELØPIG TEGNING**  
Avvik mellom utstyrlister og vist innredning forekommer

Dato: 15.05.2023

Nye Aker

Mål: 1 : 50

01.05.045 - Desinfeksjon

## 01.05.045 Desinfeksjon

### Avklaringspunkt

---

- 1 Er RFP beskrivelse og utstysrliste riktig og iht planlagt aktivitet i rommet?
- 2 Gir utformingen av rommet og plasseringen av utstyr god arbeidsflyt?

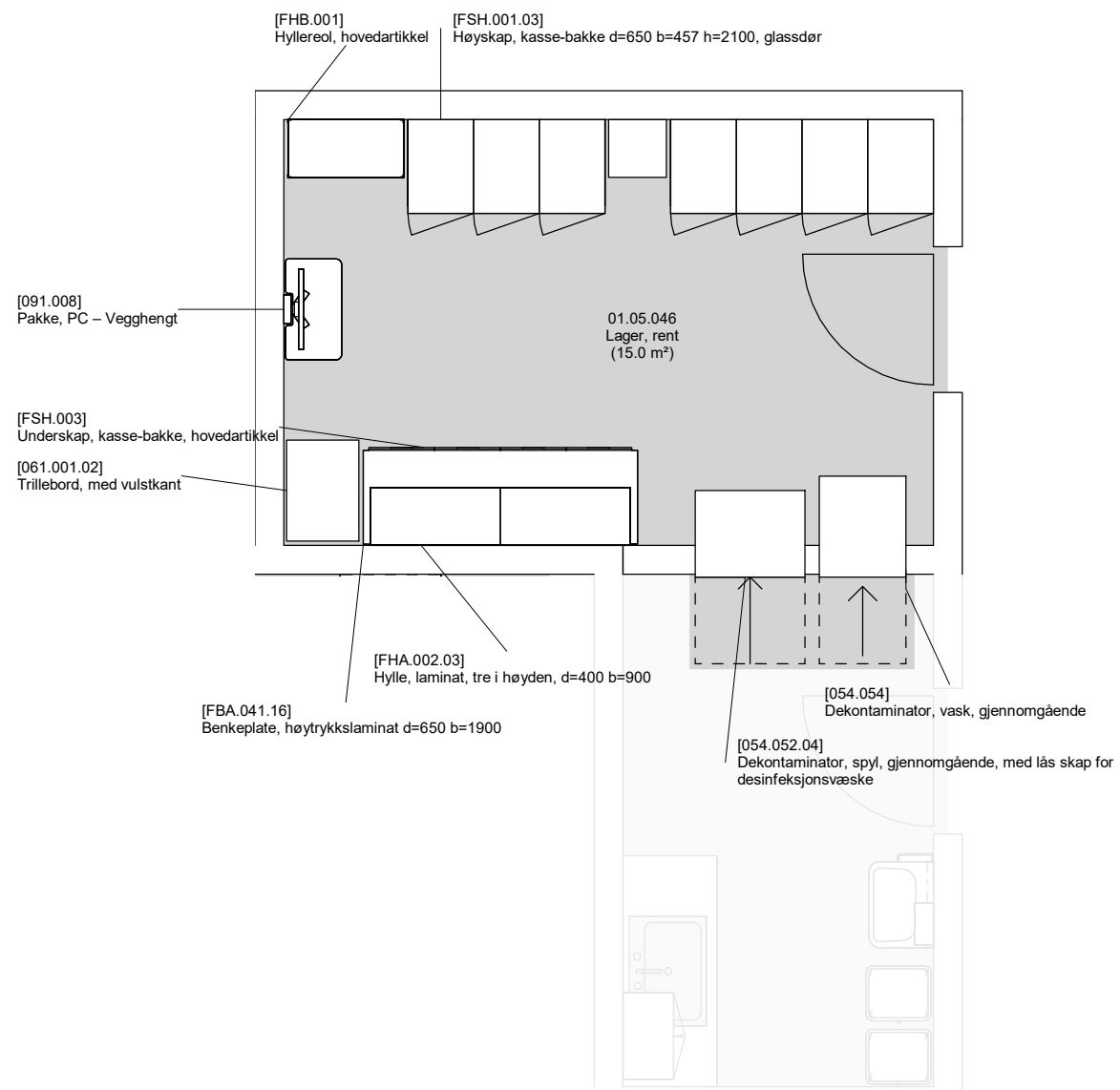

Planutsnitt 01.05.046 Lager, rent

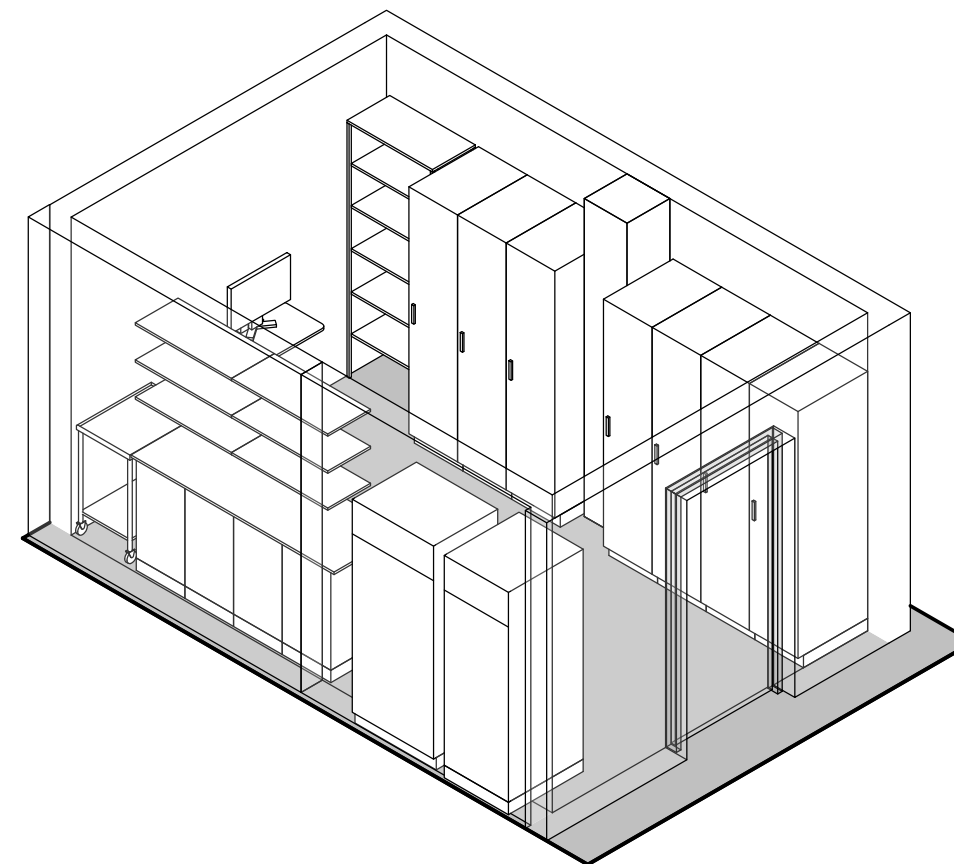

Akso 01.05.046 Lager, rent

**FORELØPIG TEGNING**  
 Avvik mellom utstyrslister og vist innredning forekommer



## 01.05.046 Lager, rent

### Avklaringspunkt

---

- 1 Er RFP beskrivelse og utstysrliste riktig og iht planlagt aktivitet i rommet?
- 2 Gir utformingen av rommet og plasseringen av utstyr god arbeidsflyt?

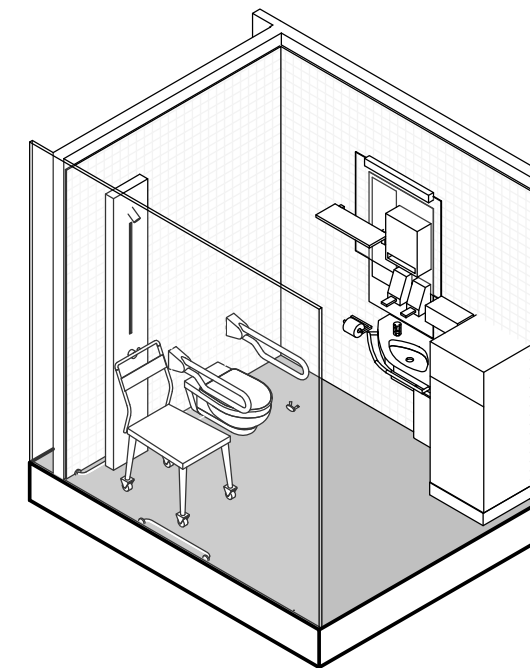
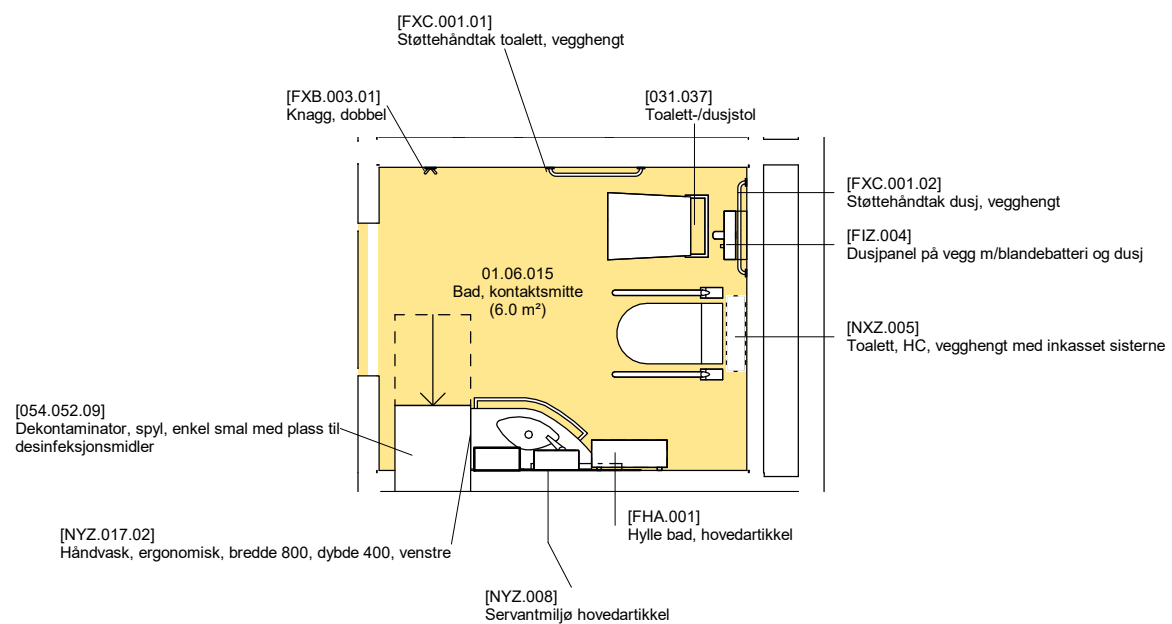

- Grønn - unike rom
- Gul - standardrom med avvik
- Grå - standardrom, teknikkrom

**FORELØPIG TEGNING**

Avvik mellom utstyrslister og vist innredning forekommer

Dato: 12/05/23

Nye Aker

Mål: 1 : 50

01.06.015 - Bad, kontaktsmitte

## 01.06.015 Bad, kontaktsmitte

### Avklaringspunkt

---

- 1 Er RFP beskrivelse og utstysrliste riktig og iht planlagt aktivitet i rommet?
- 2 Gir utformingen av rommet og plasseringen av utstyr god arbeidsflyt?

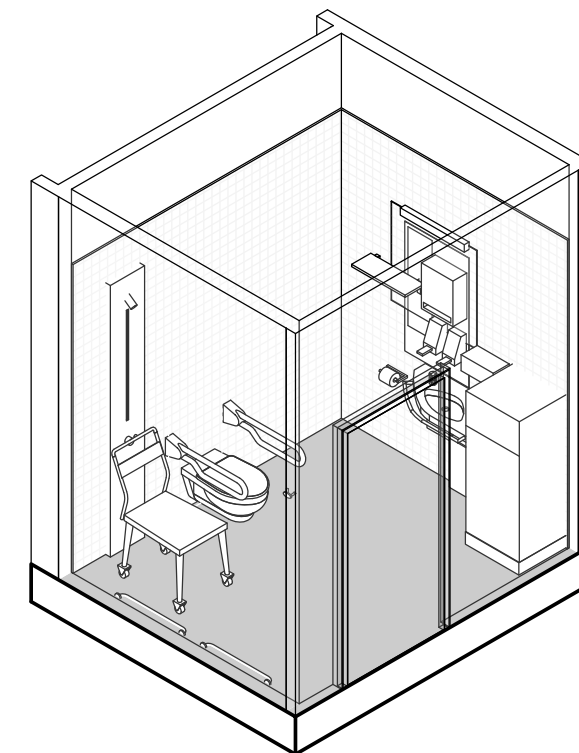
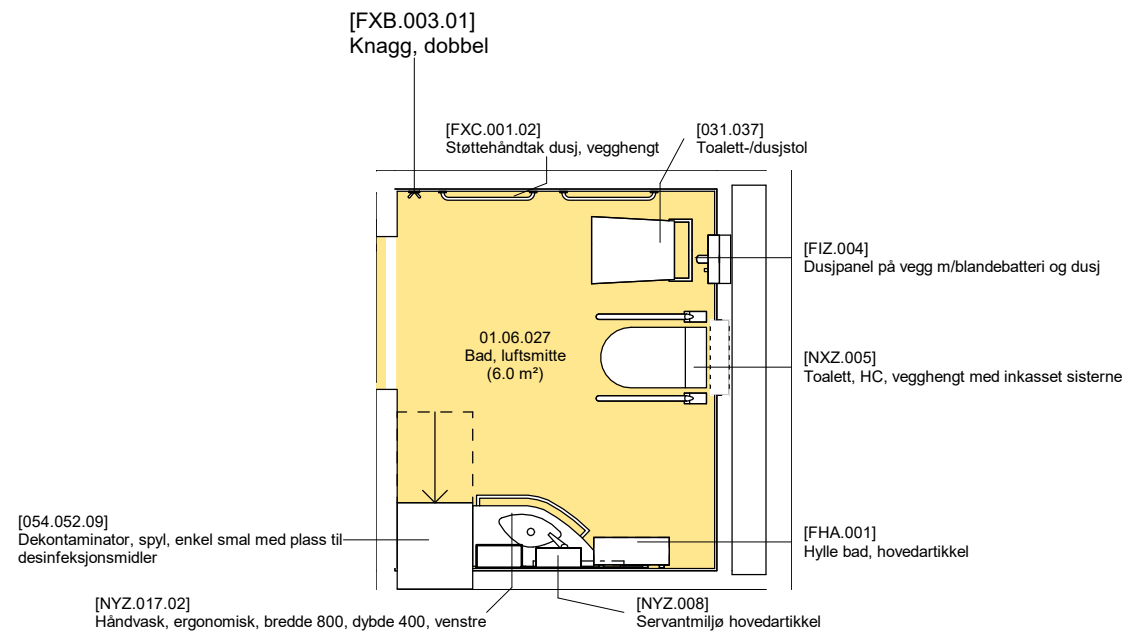

- Grønn - unike rom
- Gul - standardrom med avvik
- Grå - standardrom, teknikkrom

**FORELØPIG TEGNING**

Avvik mellom utstyrlister og vist innredning forekommer

Dato: 12/05/23

Nye Aker

Mål: 1 : 50

01.06.027 - Bad, luftsmitte

## 01.06.027 Bad, luftsmitte

### Avklaringspunkt

---

- 1 Er RFP beskrivelse og utstyrsliste riktig og iht planlagt aktivitet i rommet?
- 2 Gir utformingen av rommet og plasseringen av utstyr god arbeidsflyt?

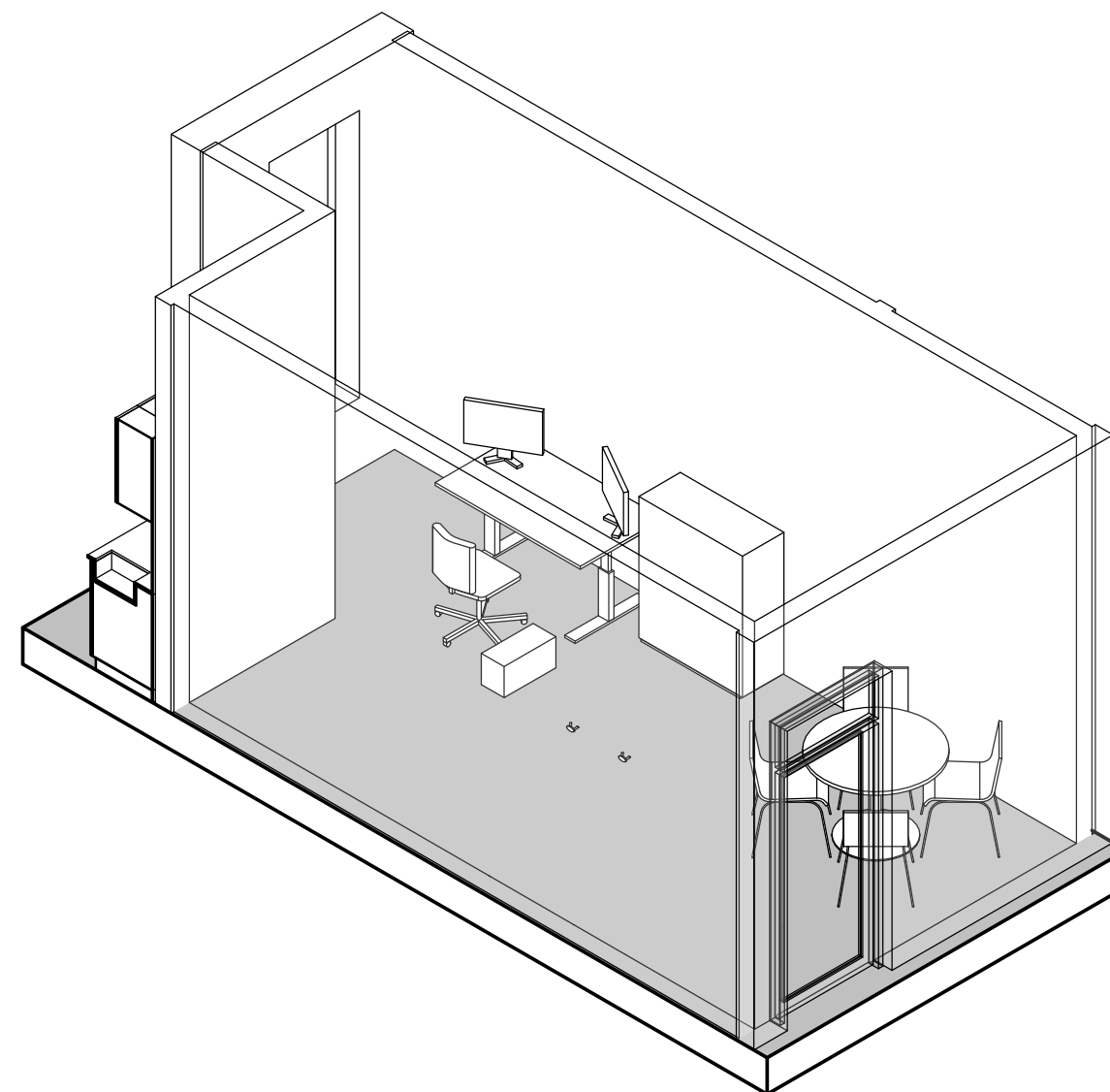
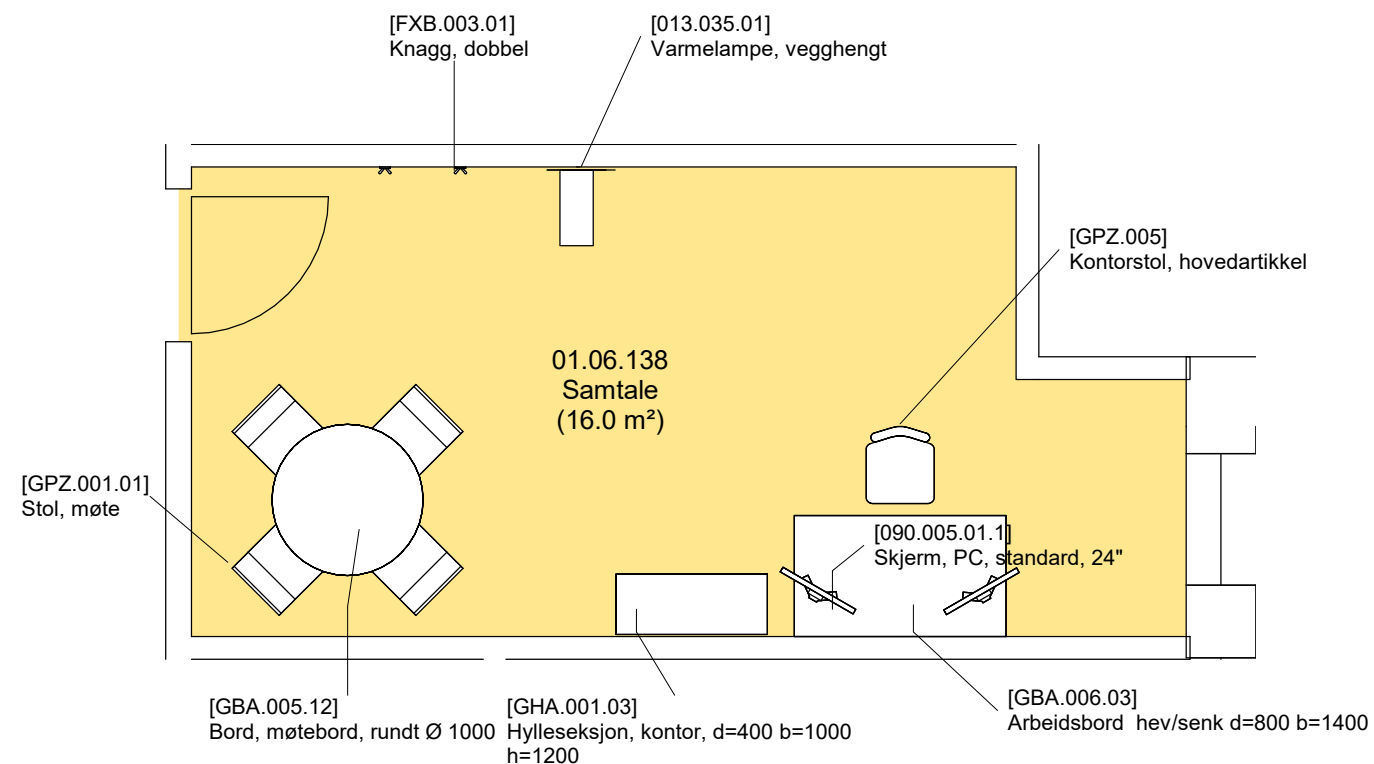

- Grønn - unike rom
- Gul - standardrom med avvik
- Grå - standardrom, teknikkrom

**FORELØPIG TEGNING**

Avvik mellom utstyrlister og vist innredning forekommer

Dato: 12/05/23

Nye Aker

Mål: 1 : 50

01.06.138 - Samtale

## 01.06.138 Samtale

### Avklaringspunkt

---

- 1 Er RFP beskrivelse og utstyrliste riktig og iht planlagt aktivitet i rommet?
- 2 Skal undersøkelsesbenk for baby være permanent i rommet, eller mobil og trilles inn ved behov?
- 3 Gir utformingen av rommet og plasseringen av utstyr god arbeidsflyt?

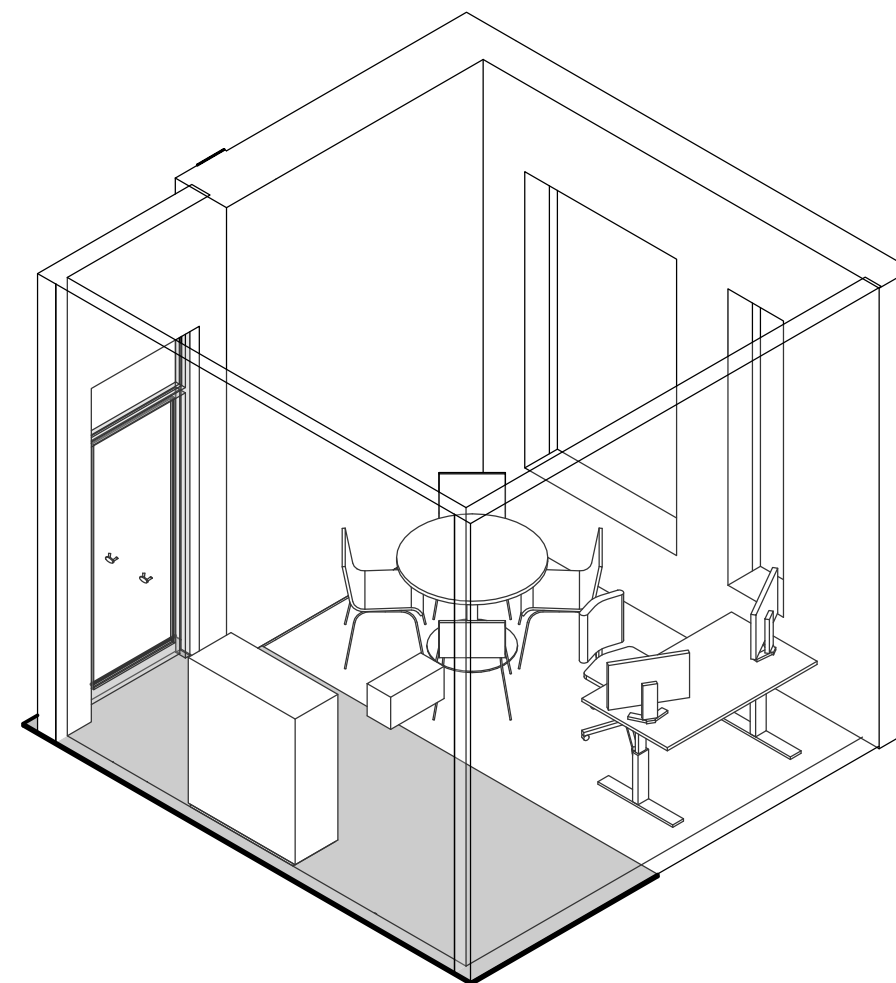
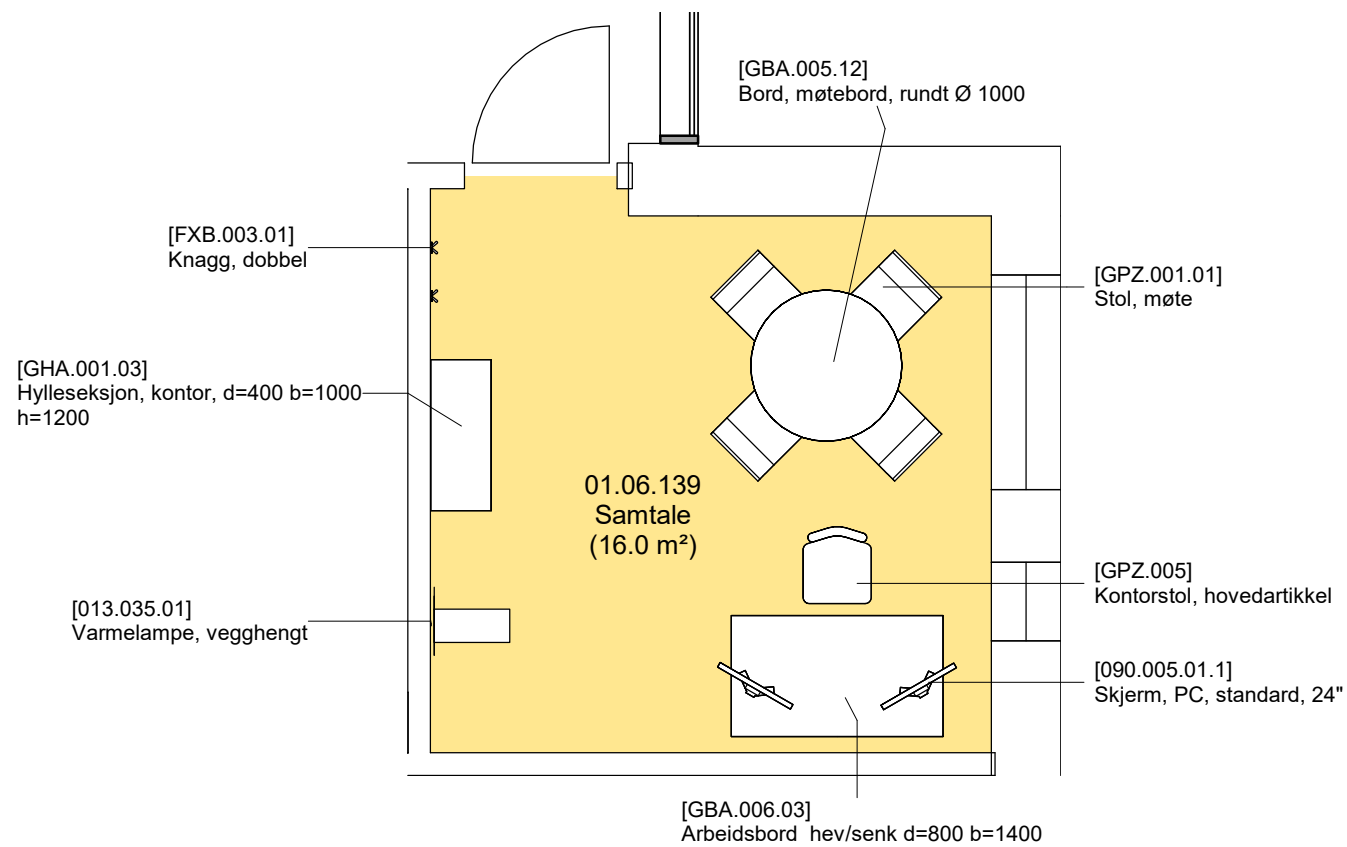

- Grønn - unike rom
- Gul - standardrom med avvik
- Grå - standardrom, teknikkrom

**FORELØPIG TEGNING**

Avvik mellom utstyrslister og vist innredning forekommer

Dato: 12/05/23

Nye Aker

Mål: 1 : 50

01.06.139 - Samtale



## 01.06.139 Samtale

### Avklaringspunkt

---

- 1 Er RFP beskrivelse og utstyrliste riktig og iht planlagt aktivitet i rommet?
- 2 Skal undersøkelsesbenk for baby være permanent i rommet, eller mobil og trilles inn ved behov?
- 3 Gir utformingen av rommet og plasseringen av utstyr god arbeidsflyt?