

## GRUPPE 2B - PHA POLIKLINIKK

SRA.036.02	Ekspedisjon, PHA poliklinikk
SRA.053.01	Grupperom, poliklinikk, PHA
SRA.175.29	Undersøkelse, UB-rom, stort PHA
SRA.175.30	Undersøkelse, UB-rom PHA
SRA.198.04	WC, pasient, PHA

Rev.	Rev. dato	Rev. beskrivelse	Utf. / Kontr. / Godk.



OSLO UNIVERSITETSSYKEHUS



HELSE SØR-ØST

Byggherre: HELSE SØR-ØST

PROSJEKTERINGSGRUPPEN  
NYE RIKSHOSPITALET

TEAM AKER

FORPROSJEKT  
GRUPPE 2B - PHA POLIKLINIKK

Prosjekt-ID:

NSA

Utgiverkode:

8202 / 0000

Tegningsnr.:

G2B

Revisjon:

Dato: 05/31/21

Rev. nr.:

Rev. status:



Standardrom: Ekspedisjon, PHA poliklinikk

Areal: 20.00

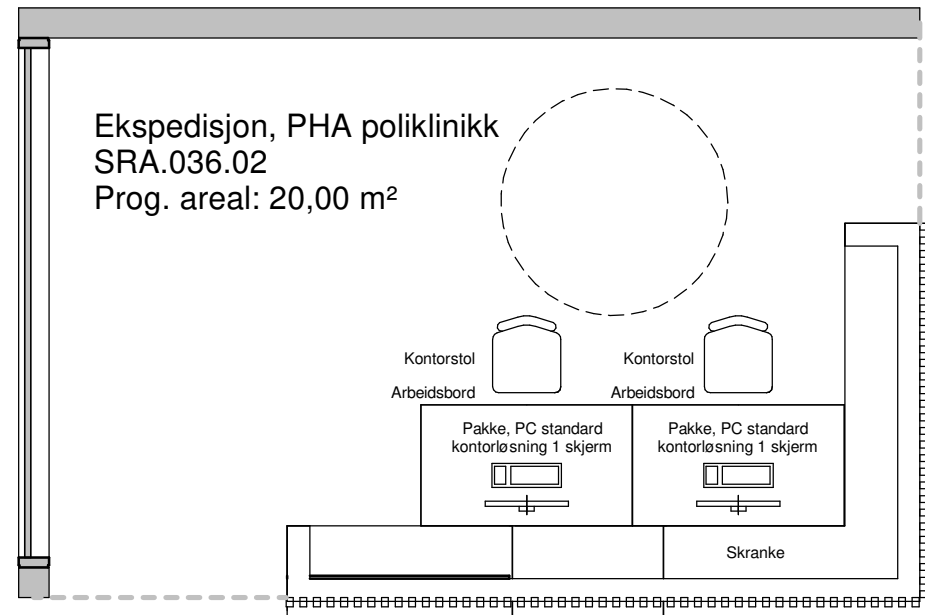

Utstyr i rom				
Artikkelnr	Artikkelnavn	Antall	Skal modelleres	Ansvar
GBA.006	Arbeidsbord	2	Ja	IARK
GPZ.005	Kontorstol	2	Ja	IARK
091.007	Pakke, PC standard kontorløsning 1 skjerm	2	Ja	IKT
FBA.067	Skranke	1	Ja	ARK
090.012:4	Skriver, etikett	1	Nei	IKT
OMZ.009	Teleslynge i skranke	1	Nei	IKT

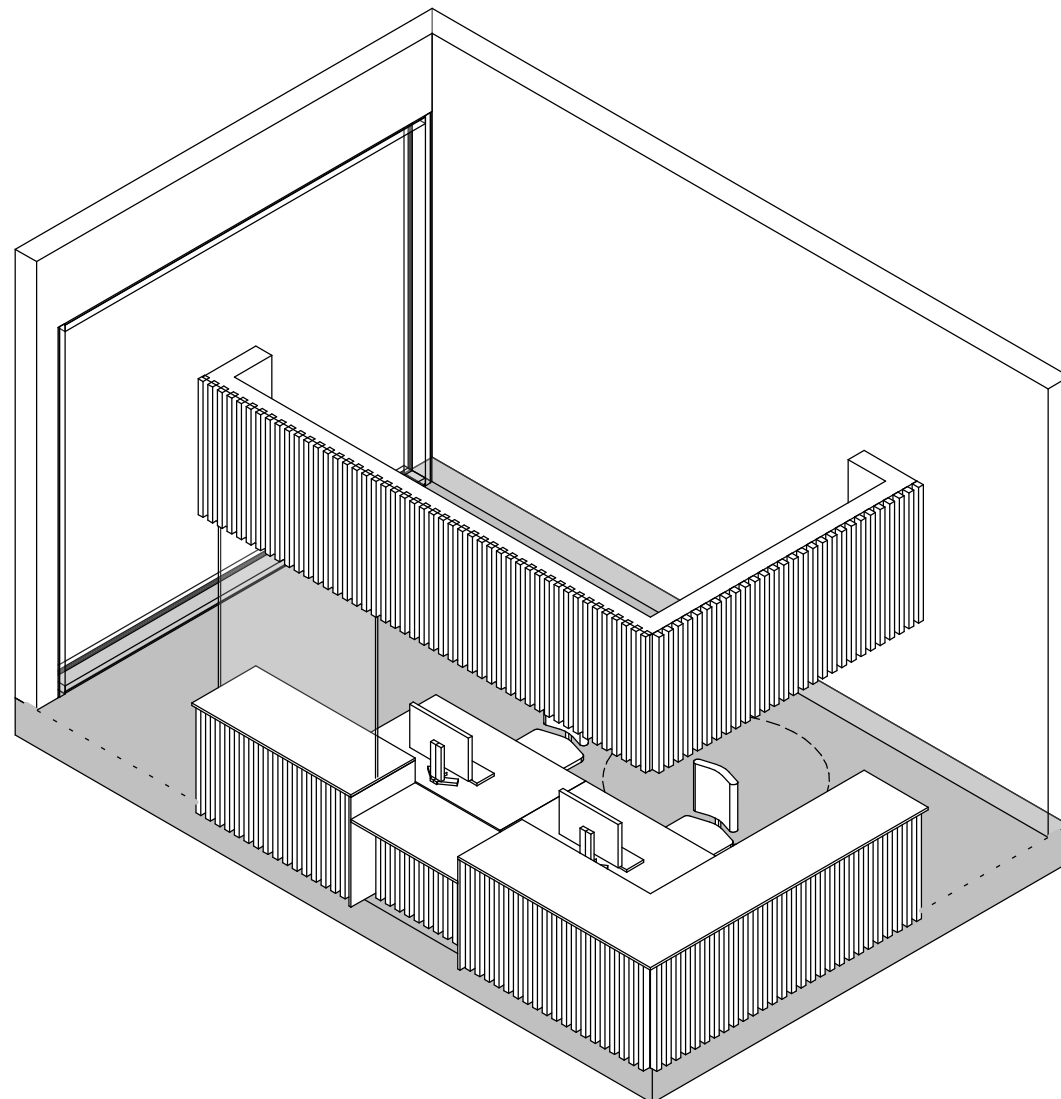

## FORELØPIG TEGNING

Tegningsemne:

Tegningsnr.:

Revision:

**SRA.036.02**

Ekspedisjon, PHA poliklinikk

Mål: 1 : 50

Dato: 31.05.21

Rev. nr.:

Rev. status:



Standardrom: Grupperom, poliklinikk PHA

Areal: 20.00

Høyskap, generelt låsbart

Grupperom, poliklinikk PHA  
SRA.053.01  
Prog. areal: 20,00 m<sup>2</sup>

Pakke, PC standard  
kontorløsning 1 skjerm

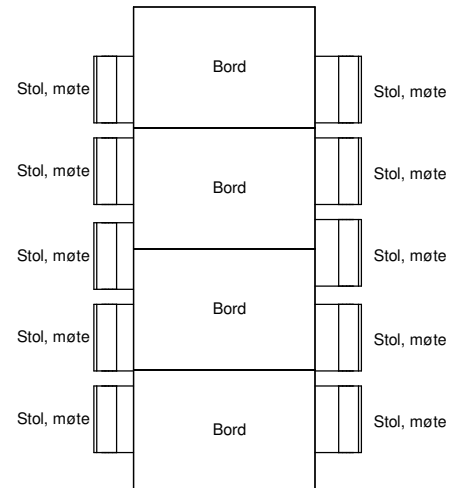

AV-pakke,  
møterom/grupperom/skype

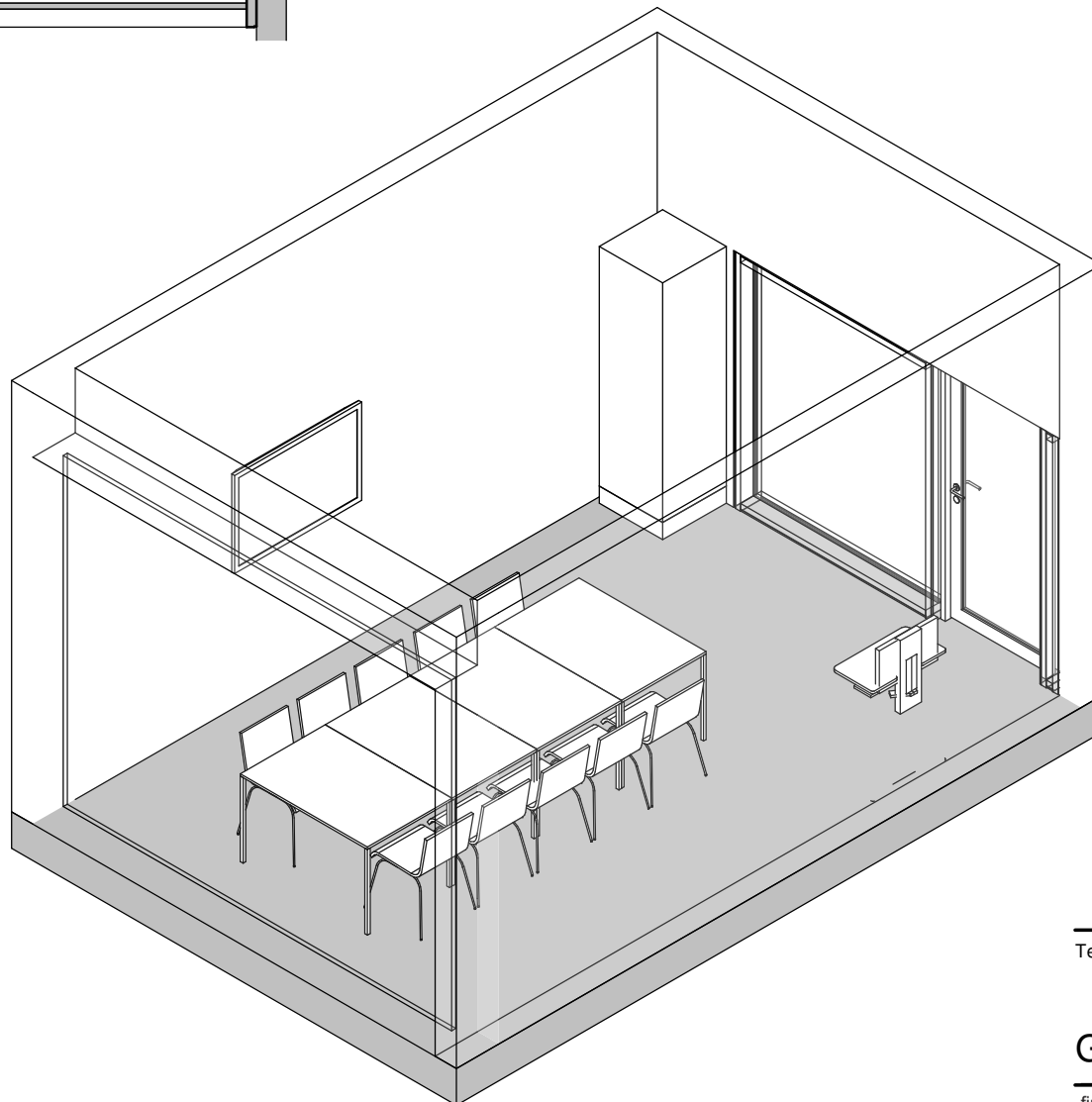

Utstyr i rom				
Artikkelnr	Artikkelnavn	Antall	Skal modelleres	Ansvar
092.001:2	AV-pakke, møterom/grupperom/skype	1	Ja	RIKT
GBA.005	Bord	4	Ja	IARK
FSA.069	Høyskap, generelt	1	Ja	ARK
091.007	Pakke, PC standard kontorløsning 1 skjerm	1	Ja	IKT
GPZ.001:1	Stol, møte	10	Ja	IARK
GXZ.008	Veggoppheng PC	1	Ja	ARK

## FORELØPIG TEGNING

Tegningsemne:

Tegningsnr.:

Revision:

Grupperom, poliklinikk, PHA

SRA.053.01

Mål: 1 : 50

Dato: 31.05.21

Rev. nr.:

Rev. status:



Standardrom: Undersøkelse, UB-rom, stort PHA

Areal: 16.00

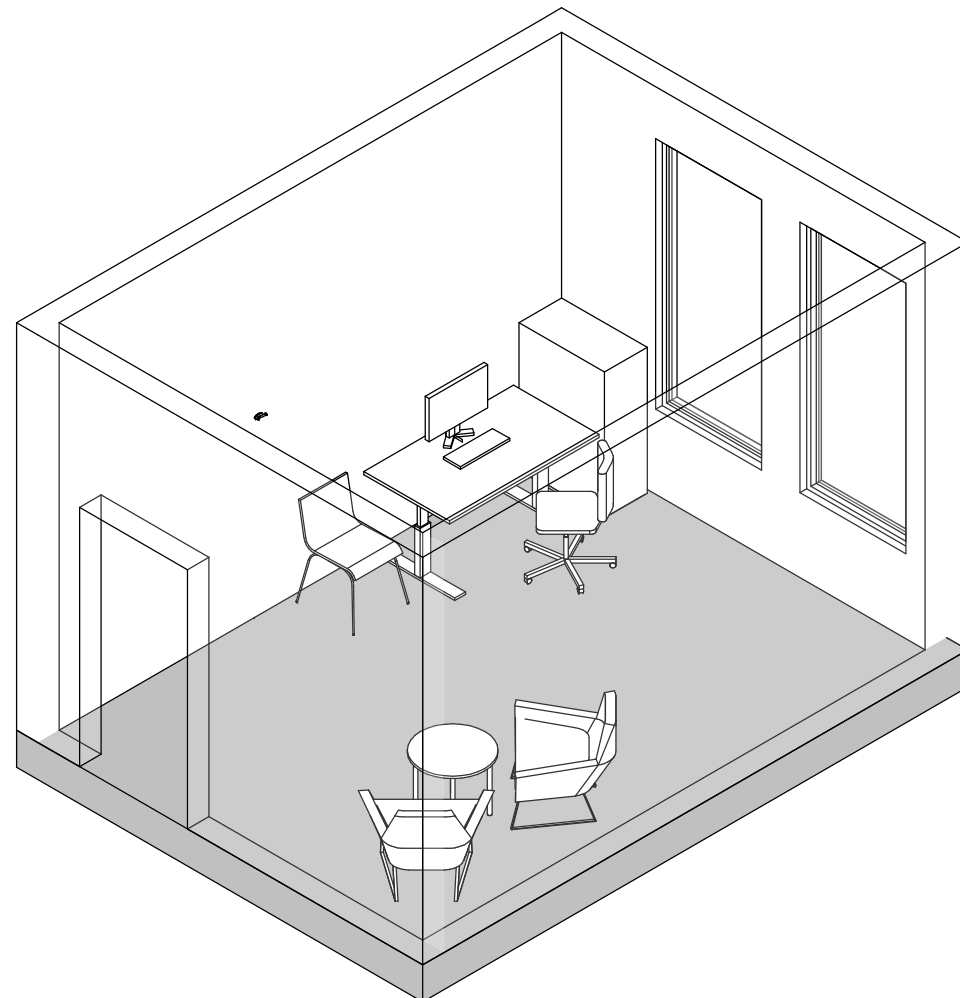
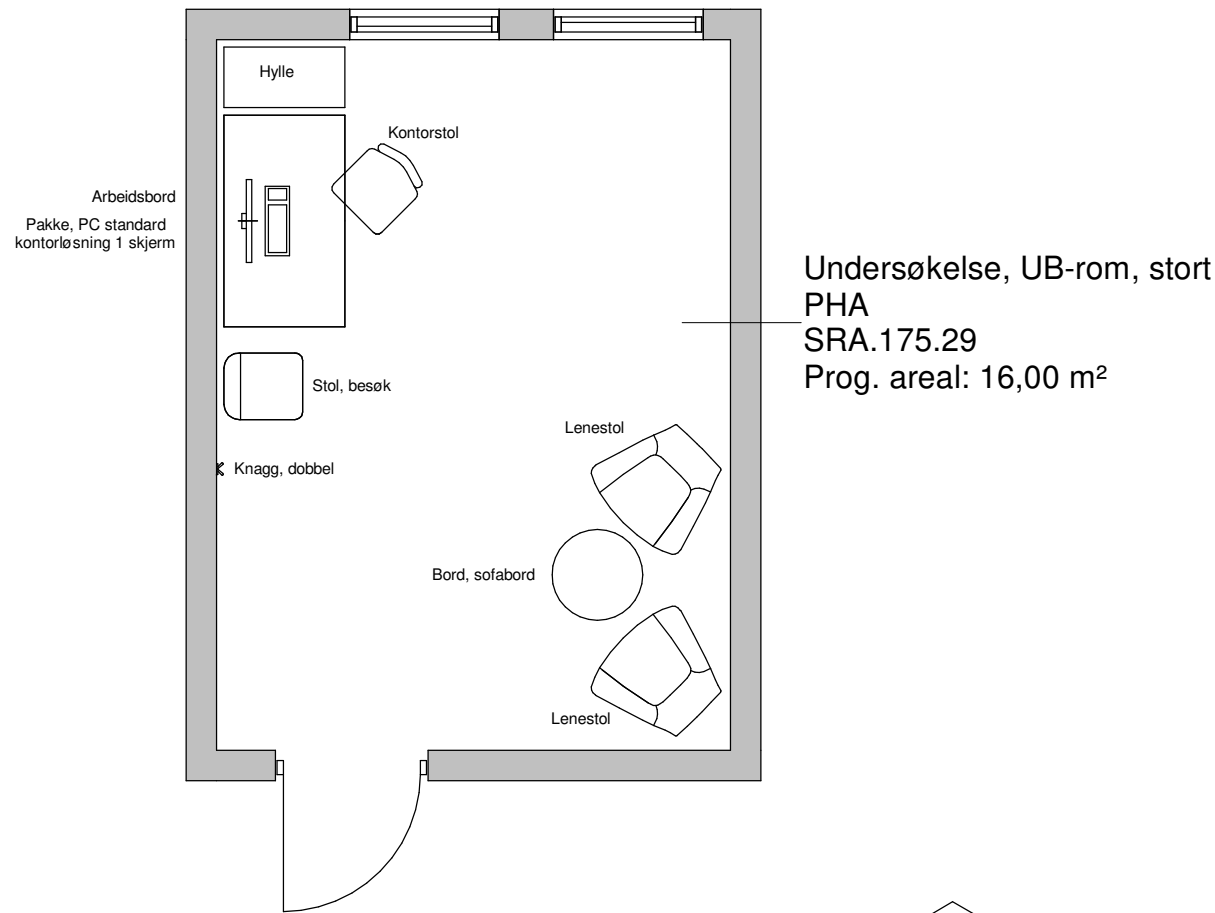

Utstyr i rom				
Artikkelnr	Artikkelnavn	Antall	Skal modelleres	Ansvar
GBA.006	Arbeidsbord	1	Ja	IARK
062.001:8	Avfallsmodul for kildesortering	1	Nei	HF
GBA.005:3	Bord, sofabord	1	Ja	IARK
FHZ.009	Hylle	1	Ja	ARK
FXB.003:1	Knagg, dobbel	1	Ja	ARK
GPZ.005	Kontorstol	1	Ja	IARK
GPZ.006	Lenestol	2	Ja	IARK
091.007	Pakke, PC standard kontorløsning 1 skjerm	1	Ja	IKT
090.012	Skriver	1	Nei	IKT
GPZ.001:4	Stol, besøk	1	Ja	IARK

## FORELØPIG TEGNING

Tegningsemne:

Tegningsnr.:

Revision:

**SRA.175.29**

Undersøkelse, UB-rom, stort PHA

Mål: 1 : 50

Dato: 31.05.21

Rev. nr.:

Rev. status:



Standardrom: Undersøkelse, UB-rom PHA

Areal: 12.00

Undersøkelse, UB-rom PHA  
SRA.175.30  
Prog. areal: 12,00 m<sup>2</sup>

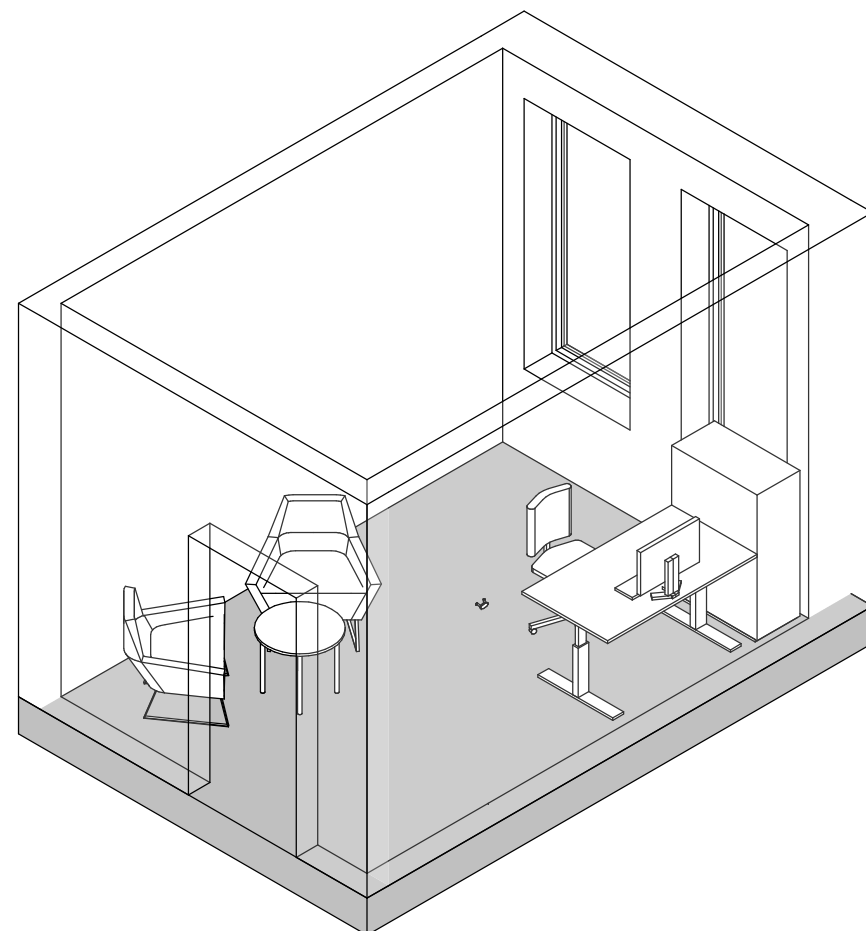
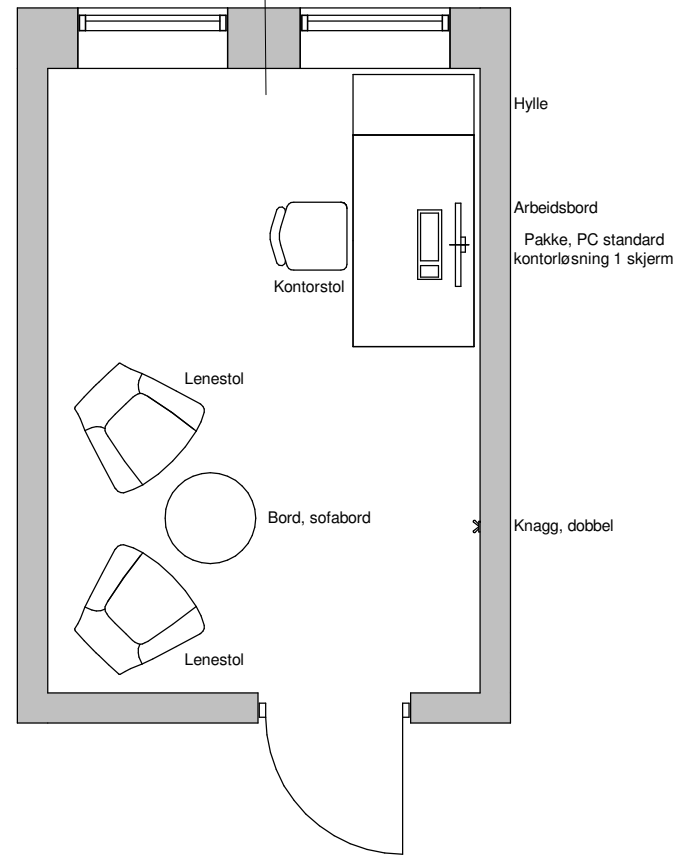

Utstyr i rom				
Artikkelnr	Artikkelnavn	Antall	Skal modelleres	Ansvar
GBA.006	Arbeidsbord	1	Ja	IARK
062.001:8	Avfallsmodul for kildesortering	1	Nei	HF
GBA.005:3	Bord, sofabord	1	Ja	IARK
FHZ.009	Hylle	1	Ja	ARK
FXB.003:1	Knagg, dobbel	1	Ja	ARK
GPZ.005	Kontorstol	1	Ja	IARK
GPZ.006	Lenestol	2	Ja	IARK
091.007	Pakke, PC standard kontorløsning 1 skjerm	1	Ja	IKT
090.012	Skriver	1	Nei	IKT

## FORELØPIG TEGNING

Tegningsemne:

Tegningsnr.:

Revision:

**SRA.175.30**

Undersøkelse, UB-rom PHA

Mål: 1 : 50

Dato: 31.05.21

Rev. nr.:

Rev. status:



Standardrom: WC, pasient, PHA

Areal: 2.00

Utstyr i rom				
Artikkelnr	Artikkelnavn	Antall	Skal modelleres	Ansvar
GXZ.012	Avfallsstativ, vegghengt lukket	1	Ja	ARK
FXB.003:1	Knagg, dobbel	1	Ja	ARK
NYZ.001	Servant	1	Ja	RIV
NXZ.011	Toalett	1	Ja	RIV

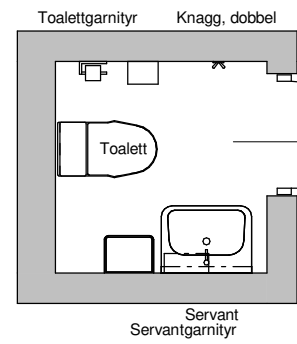

WC, pasient, PHA  
SRA.198.04  
Prog. areal: 2,00 m<sup>2</sup>

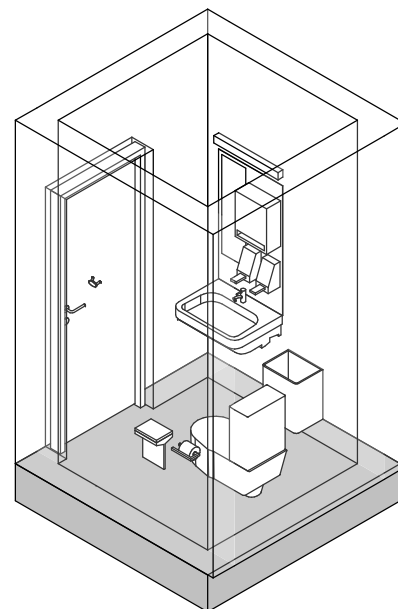

## FORELØPIG TEGNING

Tegningsemne:

Tegningsnr.:

Revision:

WC, pasient, PHA

**SRA.198.04**

Mål: 1 : 50

Dato: 31.05.21

Rev. nr.:

Rev. status: