

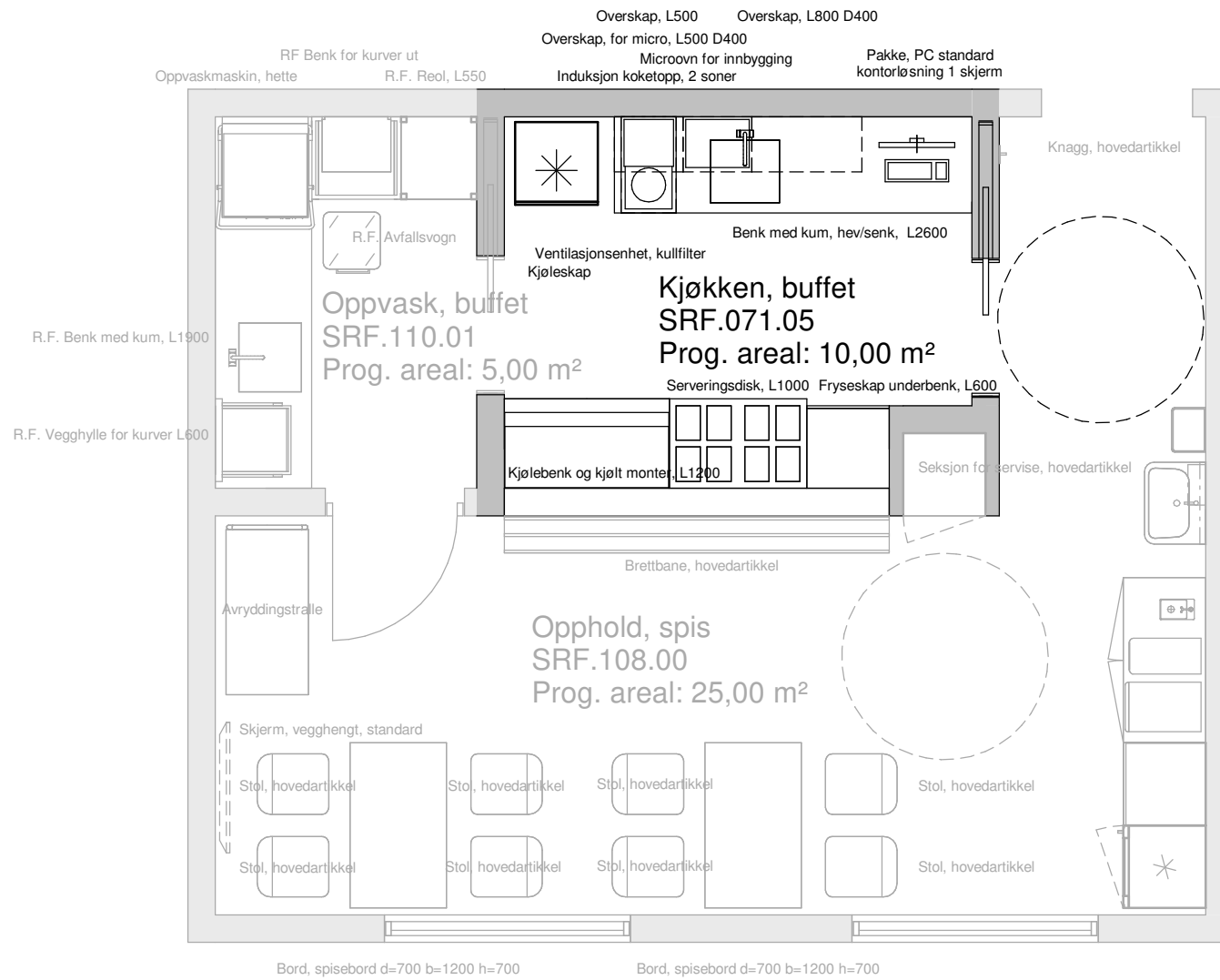

Standardrom: Kjøkken, buffet

Areal: 10.00



Utstyr i rom				
Artikkelnr	Artikkelnavn	Antall	Skal modelleres	Ansvar
GMZ.085	Benk med kum, hev/senk, L2600	1	Ja	RKJ
GMZ.082	Fryseskap underbenk, L600	1	Ja	RKJ
GMZ.087	Induksjon koketopp, 2 soner	1	Ja	RKJ
GMZ.089	Kjølebens, L1200	1	Ja	RKJ
GMZ.080	Kjølebens og kjølt monter, L1200	1	Ja	RKJ
GMZ.088	Kjøleskap	1	Ja	RKJ
GMZ.086	Microovn for innbygging	1	Ja	RKJ
GMZ.081	Overhulle med lys, L600	1	Ja	RKJ
GMZ.076	Overskap, for micro, L500 D400	1	Ja	RKJ
GMZ.084	Overskap, L500	1	Ja	RKJ
GMZ.077	Overskap, L800 D400	1	Ja	RKJ
091.007	Pakke, PC standard kontorløsning 1 skjerm	1	Ja	IKT
GMZ.079	Serveringsdisk, L1000	1	Ja	RKJ
GMZ.078	Ventilasjonsenhet, kullfilter	1	Ja	RKJ

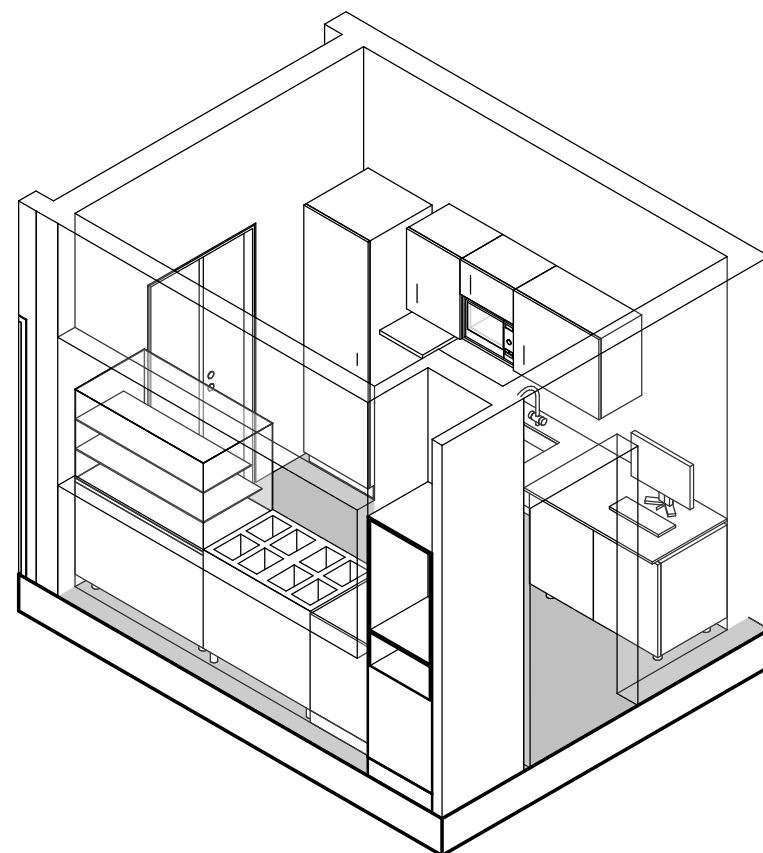

FORELØPIG TEGNING

Tegningsemne: Tegningsnr.: Revision:

SRF.071.05

Kjøkken, buffet

Mål: 1 : 50 Dato: 13.08.21 Rev. nr.: Rev. status:



Standardrom: Tekjøkken, pasient

Areal: 5.00

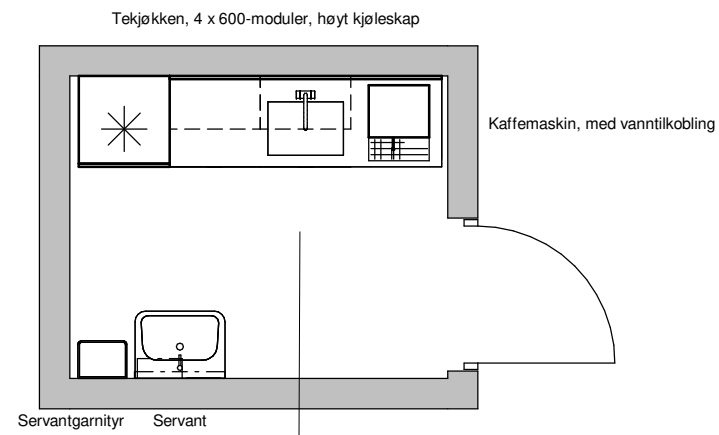

Tekjøkken, pasient
SRF.071.07
Prog. areal: 5,00 m²

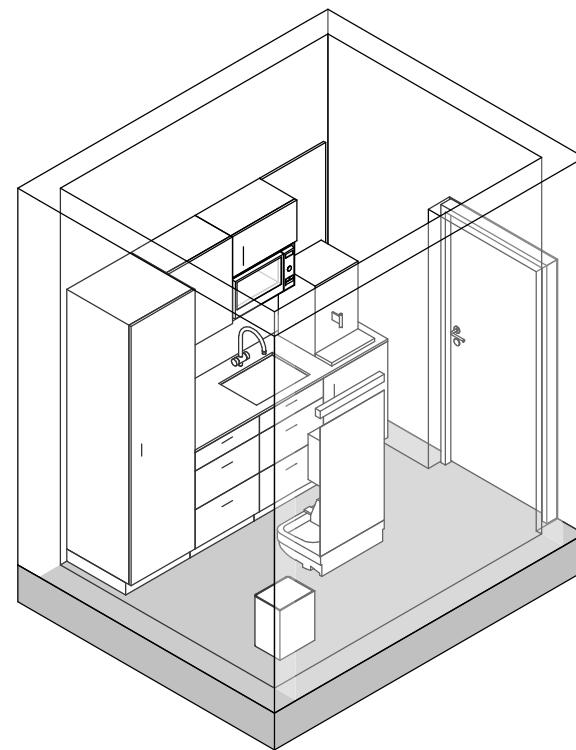

Utstyr i rom				
Artikkelnr	Artikkelnavn	Antall	Skal modelleres	Ansvar
062.001.8	Avfallsmodul for kildesortering	1	Nei	HF
FBB.002.1	Bakplate tekjøkken, b=1800	1	Ja	ARK
FBC.002.2	Benkeplate med kum, d=620 b=1800	1	Ja	ARK
FSI.007.1	Høyskap kjøkken for innbygging, høyt kjøleskap	1	Ja	ARK
063.001.6	Kaffemaskin, med vanntilkobling	1	Ja	HF
GKZ.002	Kjøleskap, mat, hovedartikkel	1	Ja	RKJ
GMZ.012	Mikrobølgeovn	1	Ja	RKJ
GMZ.072	Oppvaskmaskin, institusjon	1	Ja	RKJ
FSI.004.1	Overskap, kjøkken, d=350 b=600 h=700	1	Ja	ARK
FSI.004.2	Overskap, kjøkken, d=600 b=600 h=350	1	Ja	ARK
FSI.005.1	Overskap kjøkken for innbygging, mikrobølgeovn	1	Ja	ARK
NYZ.001	Servant	1	Ja	RIV
NYZ.008	Servantgarnityr	1	Ja	ARK
FSI.002.2	Skuffeseksjon, kjøkken, tre skuffer, d=600 b=600 h=900	1	Ja	ARK
FSI.015.2	Tekjøkken, 4 x 600-moduler, høyt kjøleskap	1	Ja	ARK
FSI.003.1	Underskap kjøkken b=600 for innbygging, oppvaskmaskin	1	Ja	ARK
FSI.003.4	Underskap kjøkken for innbygging, b=600, vaskeskap	1	Ja	ARK

FORELØPIG TEGNING

Tegningsemne:

Tegningsnr.:

Revision:

SRF.071.07

Tekjøkken, pasient

Mål: 1 : 50

Dato: 13.08.21

Rev. nr.:

Rev. status:



Standardrom: Opphold, spis

Areal: 25.00

Utstyr i rom				
Artikkelnr	Artikkelnavn	Antall	Skal modelleres	Ansvar
062.001.8	Avfallsmodul for kildesortering	1	Nei	HF
HBZ.004	Avryddingstralle	1	Ja	RKJ
FBA.071	Benkeseksjon for drikke, hovedartikkel	1	Ja	RKJ
GBA.005.2	Bord, spisebord d=700 b=1200 h=700	2	Ja	IARK
FDA.014	Brettbane, hovedartikkel	1	Ja	RKJ
FSI.014.1	Høyskapsseksjon for oppbevaring og mikroovn	1	Ja	RKJ
GMA.001.1	Kaffemaskin d=520 b=260 h=770	1	Ja	RKJ
FXB.003	Knagg, hovedartikkel	1	Ja	ARK
GMZ.047	Melk og juicedispenser Servering	1	Ja	RKJ
GMZ.012	Mikrobølgeovn	2	Ja	RKJ
GMZ.097	R.F Kjøleskap m glassdør, hovedartikkel	1	Ja	RKJ
FSI.016	Seksjon for servise, hovedartikkel	1	Ja	RKJ
NYZ.001.2	Servant, størrelse, form, materiale med blandebatteri, type og vannlås	1	Ja	RIV
NYZ.008	Servantgarnityr	1	Ja	ARK
GMZ.001	Servisepakke	1	Nei	RKJ
090.006.1	Skjerm, vegghengt, standard	1	Ja	IKT
GPZ.001.2	Stol, kantine	8	Ja	IARK
FBC.005	Vannsifong, hovedartikkel	1	Ja	RKJ

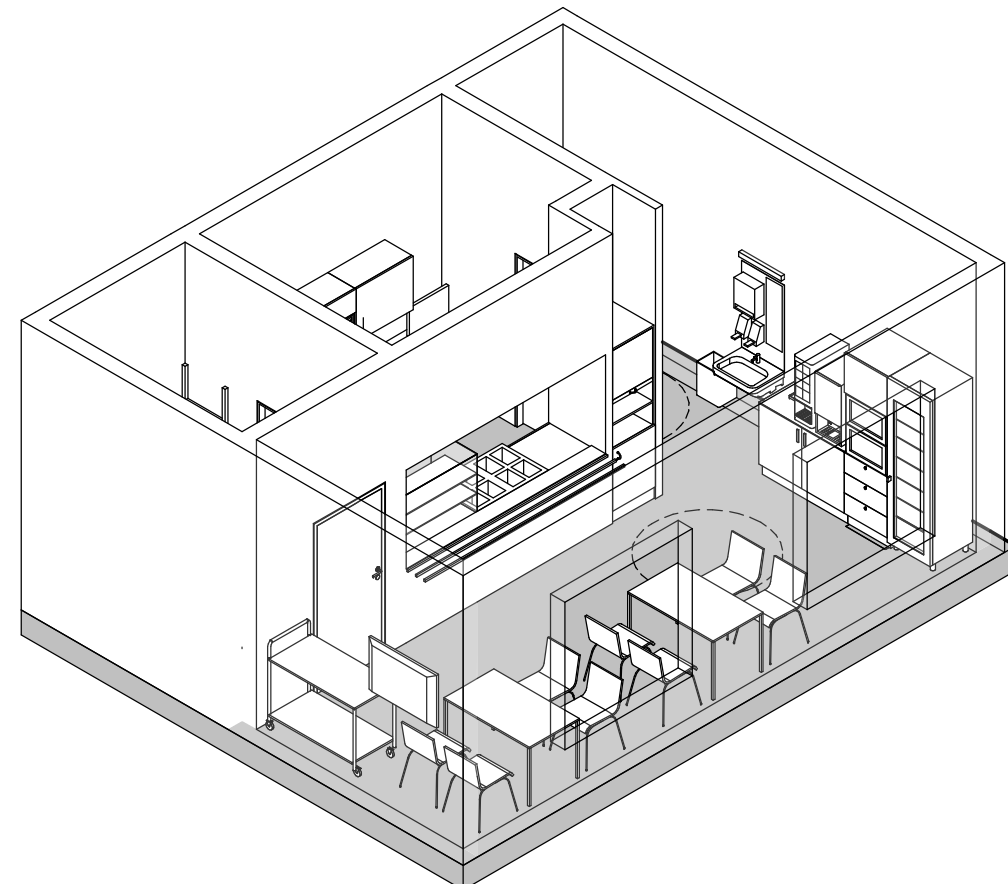
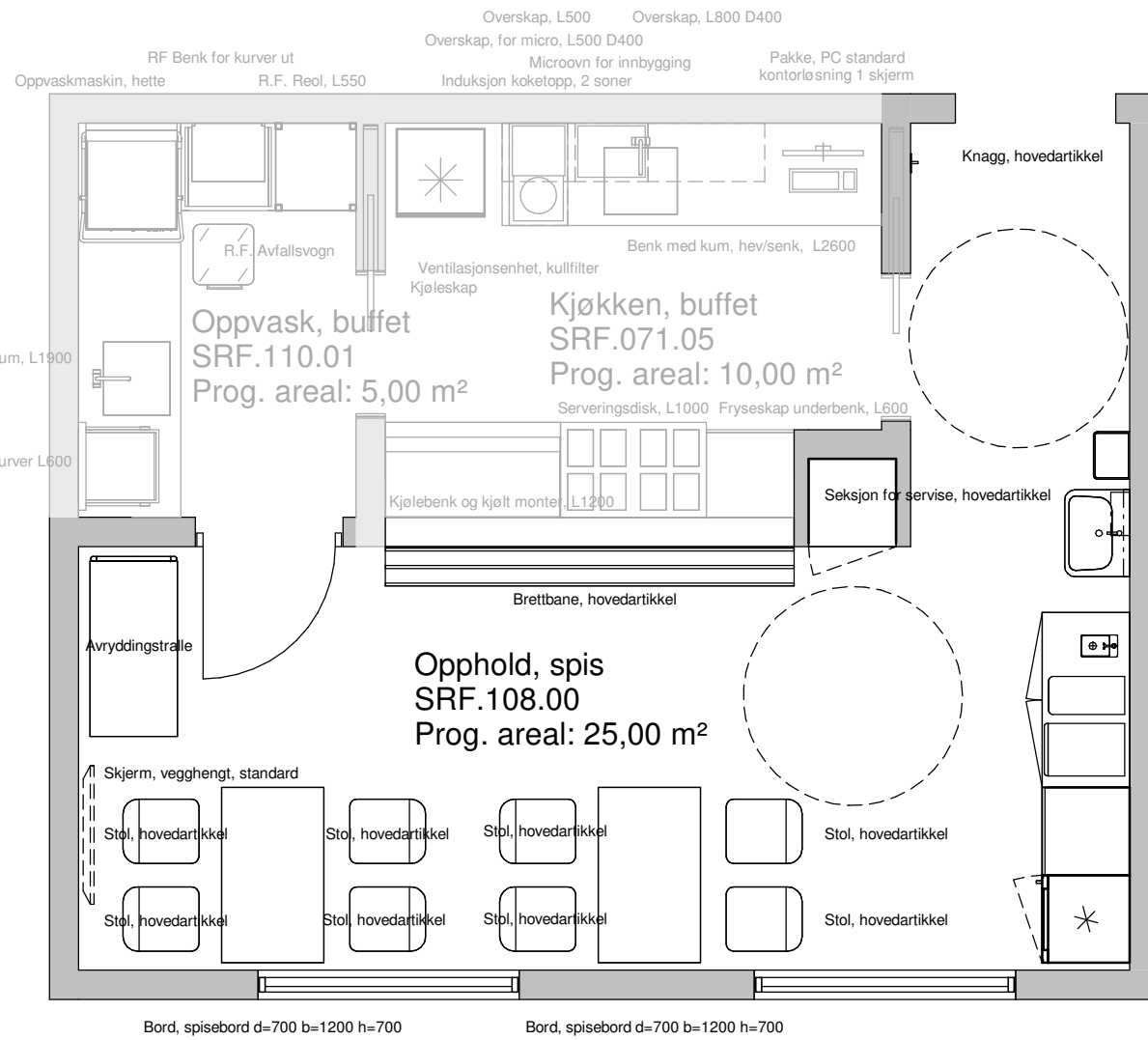

FORELØPIG TEGNING

Tegningsemne:

Tegningsnr.:

Revision:

SRF.108.00

Opphold, spis

Mål: 1 : 50

Dato: 13.08.21

Rev. nr.:

Rev. status:

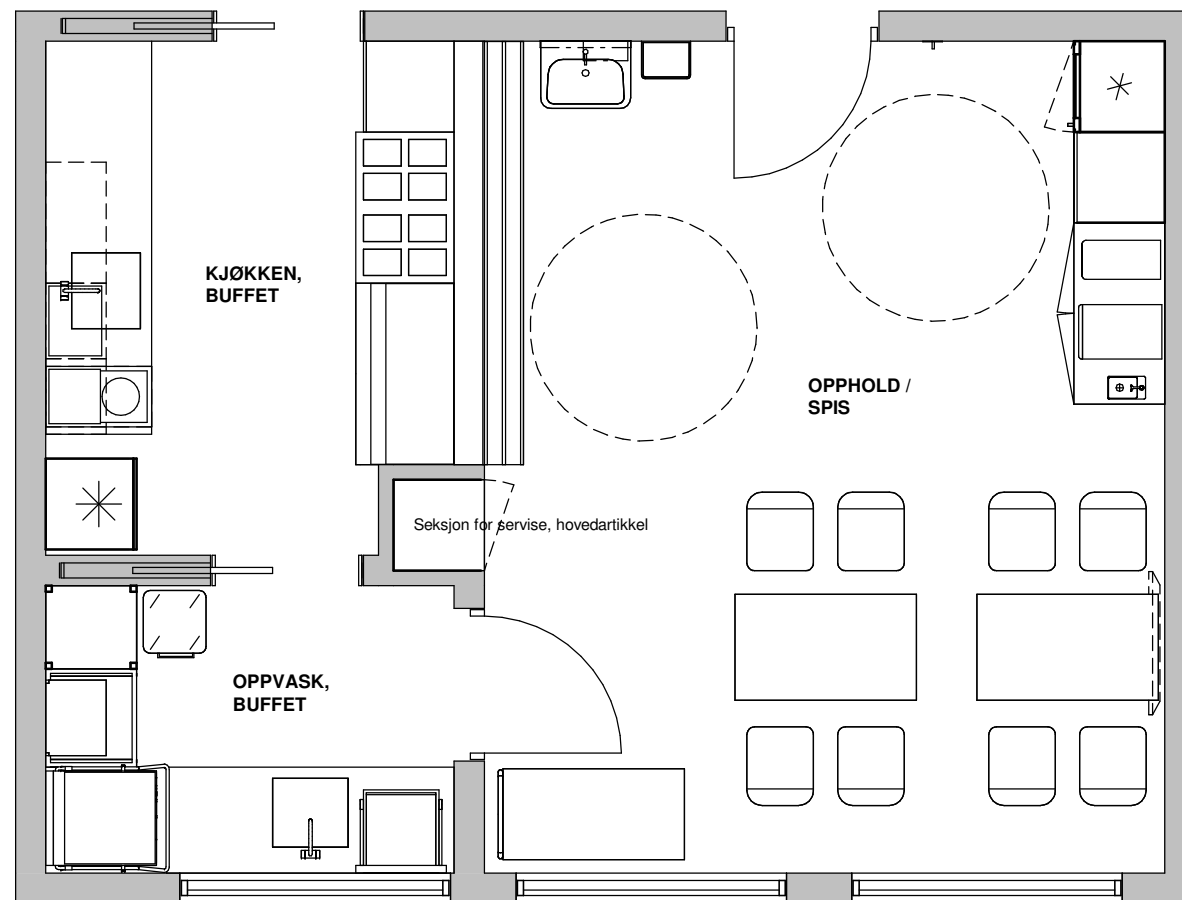

- R.F Kjøleskap m glassdør, hovedartikkel
- Høyskåpseksjon for oppbevaring og mikroovn
- Kaffemaskin d=520 b=260 h=770
- Benkeseksjon for drikke, hovedartikkel
- Melk og juicedispenser Servering
- Vannsifong, hovedartikkel

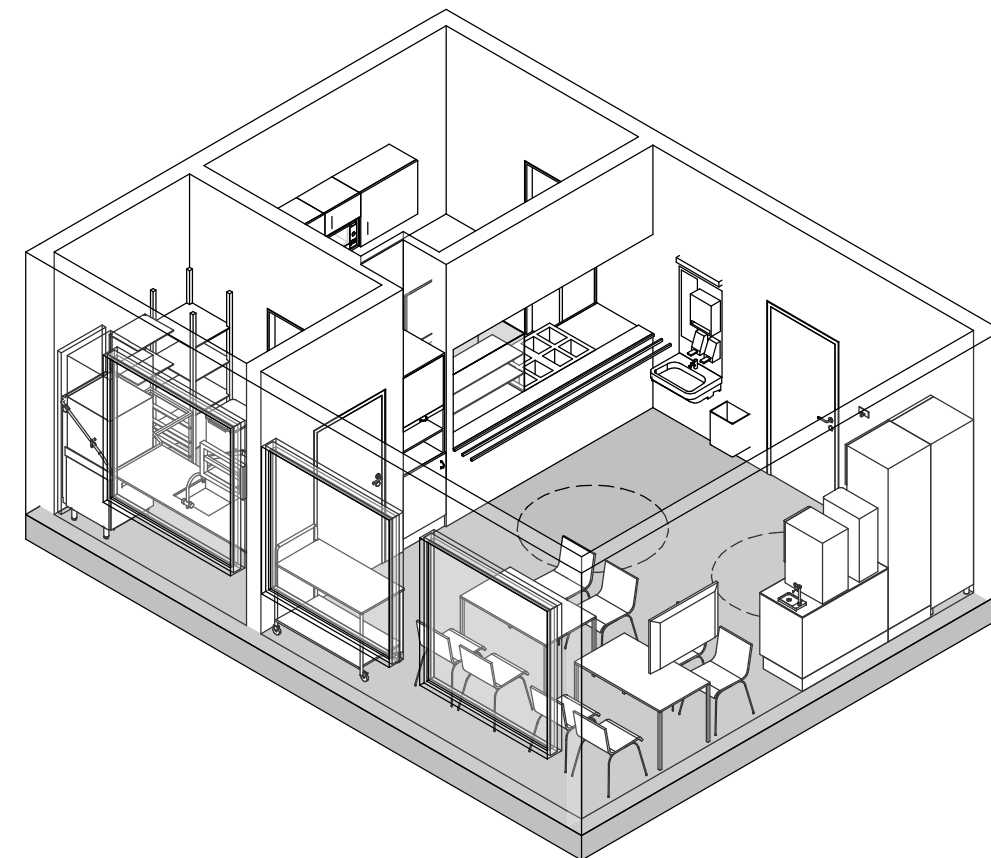

SRF.108.00_1 - Studie 1, Opphold, spis (3D)

SRF.108.00_1 - Studie 1, Opphold, spis

Studie Opphold / spis viser:

- Alternativ planløsning for oppvask, kjøkken og opphold.
- Oppvask mot fasade.
- Direkte tilkomst til korridor for kjøkken, buffet
- Direkte innsyn til spis / opphold fra korridor
- Mindre fasade / dagslys i opphold / spis

Tegningsemne:

Tegningsnr.:

Revision:

Studie 1, Opphold, spis

SRF.108.00_1

Mål: 1 : 50

Dato: 08/18/21

Rev. nr.:

Rev. status:



Standardrom: Oppvask, buffet

Areal: 5.00

Utstyr i rom

Artikkelnr	Artikkelnavn	Antall	Skal modelleres	Ansvar
GMZ.093	Oppvaskmaskin, hette	1	Ja	RKJ
GMZ.096	R.F. Avfallsvogn	1	Ja	RKJ
GMZ.094	R.F. Benk med kum, L1900	1	Ja	RKJ
GMZ.090	R.F. Reol, L550	1	Ja	RKJ
GMZ.091	R.F. Vegghylle, L500, 2 ribb	1	Ja	RKJ
GMZ.095	R.F. Vegghylle for kurver L600	1	Ja	RKJ
GMZ.092	RF Benk for kurver ut	1	Ja	RKJ

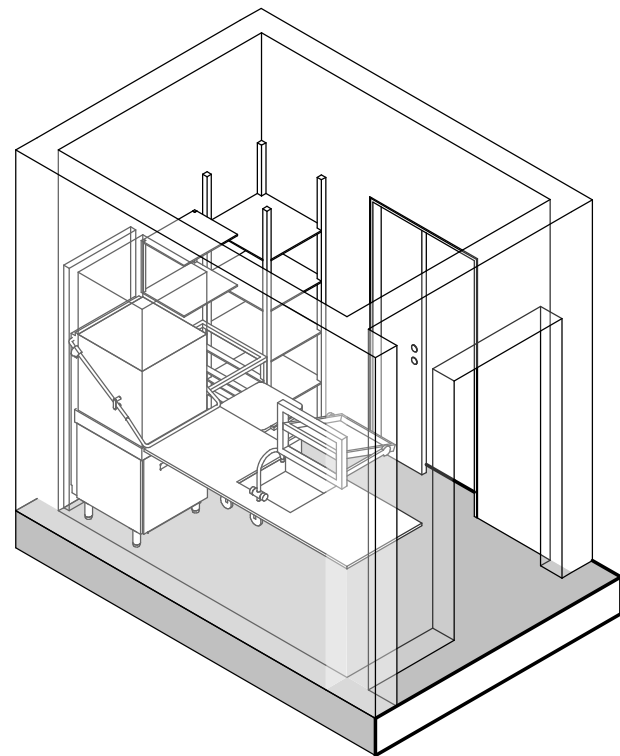
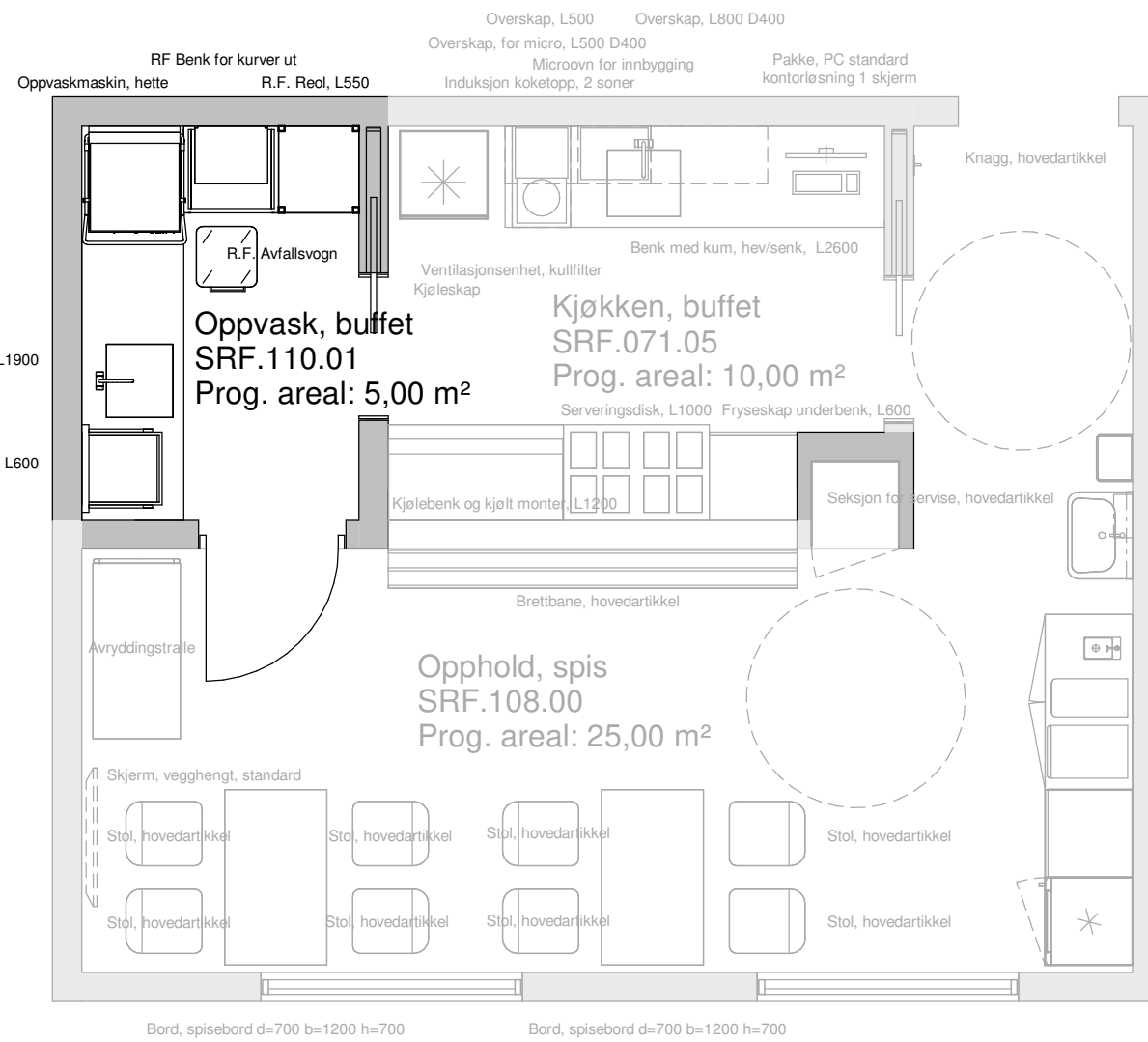

FORELØPIG TEGNING

Tegningsemne:

Tegningsnr.:

Revision:

SRF.110.01

Oppvask, buffet

Mål: 1 : 50

Dato: 13.08.21

Rev. nr.:

Rev. status:



Utvalg

Romgruppetype: Forprosjekt aktivitet B
Gruppe: 15 Mathåndtering inkl. kantine og kiosk

Kode: SRF.071.05

Navn Kjøkken, buffet
Sist endret Sand, Ingeborg, 14. june 2021 11:06

Detaljer	Grupper / Klassifiseringer / Status		
Programmert areal	10,00	Forprosjekt aktivitet B	15 Mathåndtering inkl. kantine og kiosk
Beskrivelse	Kjøkken i sengeområder og døgndriftsområder	PG ansvar standardomskatalog - forprosjektfase ARH	NSA - prosjekteringsgruppe
Kapasitetsbærende rom	0		

Beskrivelse

Beskrivelse av aktiviteter og funksjoner

Klargjøring av mat og drikke til pasientene.

Oppbevaring av matvarer i kjøle-/frysedisk. Det skal være en kjøledisk/serveringssone mot tiliggende rom, Opphold, spis for tilgang på mat/drikke.

Tilberedning av enkle måltider, oppvarming av mat og drikke (1-2-3 server).

Oppvask i eget tiliggende rom.

Personbelastning (underlag for møblering og areal)	Verdi	Spesifikasjon	
Personer, normalt	1		
Brukstid, normalt	07	til 19	7 d/u
Personer, maksimalt	2		
Varig arbeidsplass	<input type="checkbox"/>		
Nærhet/sambruk	Verdi	Spesifikasjon	
Nærhet/avstand til andre funksjoner		Serveringsdisk mot opphold, spis.	

Utforming/bygg

Vegger	Verdi	Spesifikasjon
Skjerming mot innsyn	<input type="checkbox"/>	

Vinduer og Dører

Dører	Verdi	Spesifikasjon			
Spesielle krav til døråpning	<input type="checkbox"/>				
Glass i dør	<input type="checkbox"/>				
Automatisk døråpner	<input type="checkbox"/>				
Vinduer	Verdi	Spesifikasjon	Vinduer	Verdi	Spesifikasjon
Dagslys	<input type="checkbox"/>				

IKT

Kommunikasjon og overvåking	Verdi	Spesifikasjon	Lyd og bilde	Verdi	Spesifikasjon
Pasientsignalanlegg	<input type="checkbox"/>		Teleslynge/hjelp for hørselshemmede	<input type="checkbox"/>	



Vann og sanitær

Sanitær	Verdi	Spesifikasjon
Håndvask	<input checked="" type="checkbox"/>	Berøringsfritt armatur

Varme, ventilasjon og inneklime

Varme, kjøling, luftfuktighet	Verdi	Spesifikasjon
Spesiell romtemperatur	<input type="checkbox"/>	

Gasser

Inn til rommet	Verdi	Spesifikasjon	Ut fra rommet	Verdi	Spesifikasjon
Medisinsk luft, 400 kPa	0		Gassutløp fra sug	0	
Instrumentluft, (800 kPa)	0				
Teknisk trykkluft	0				
Oksygen	0				
Lystgass	0				
CO2	0				
Argon	0				
Nitrogen	0				
Flytende nitrogen	0				
Propan	0				
Hydrogen	0				
Andre gasser	0				



Navn	Tekjokken, pasient		
Sist endret	Sand, Ingeborg, 3. may 2021 13:28		

Detaljer		Grupper / Klassifiseringer / Status	
Programmert areal	5,00	Forprosjekt aktivitet B	15 Mathåndtering inkl. kantine og kiosk
Beskrivelse	Tekjokken for mat til pasienter.		PG ansvar standardomskatalog - NSA - prosjekteringsgruppe
Kapasitetsbærende rom	0	forprosjektfase ARH	

Beskrivelse**Beskrivelse av aktiviteter og funksjoner**

Tekjokken (uten kokeplate) for mat til pasienter.
Tilberedning av kald og varm drikke.
Oppbevaring av mat.

Personbelastning (underlag for møblering og areal)

Personbelastning (underlag for møblering og areal)	Verdi	Spesifikasjon
Personer, normalt	1	
Brukstid, normalt	07	til 19
Personer, maksimalt	2	
Varig arbeidsplass	<input type="checkbox"/>	5 d/u

Nærhet/sambruk

Nærhet/avstand til andre funksjoner

Utforming/bygg**Vegger**

Skjerming mot innsyn

Vinduer og Dører**Dører**

Spesielle krav til døråpning
Glass i dør
Automatisk døråpner

Vinduer

Dagslys

Vinduer

Verdi Spesifikasjon

IKT**Kommunikasjon og overvåking**

Pasientsignalanlegg

Lyd og bilde

Teleslynge/hjelp for hørselshemmede

Verdi Spesifikasjon

Vann og sanitær**Sanitær**

Håndvask

Verdi Spesifikasjon

Armatur med lang hendel

Varme, ventilasjon og inneklima**Varme, kjøling, luftfuktighet**

Spesiell romtemperatur



Gasser

Inn til rommet	Verdi	Spesifikasjon	Ut fra rommet	Verdi	Spesifikasjon
Medisinsk luft, 400 kPa	0		Gassutløp fra sug	0	
Instrumentluft, (800 kPa)	0				
Teknisk trykkluft	0				
Oksygen	0				
Lystgass	0				
CO2	0				
Argon	0				
Nitrogen	0				
Flytende nitrogen	0				
Propan	0				
Hydrogen	0				
Andre gasser	0				



Navn	Opphold, spis
Sist endret	Koren, Thea, 17. august 2021 13:25

Detaljer	Grupper / Klassifiseringer / Status		
Programmert areal	25,00	Forprosjekt aktivitet B	15 Mathåndtering inkl. kantine og kiosk
Beskrivelse	Oppholdsrom for pasienter og pårørende.	PG ansvar standardomskatalog - forprosjektfase ARH	NSA - prosjekteringsgruppe
Kapasitetsbærende rom	0		

Beskrivelse**Beskrivelse av aktiviteter og funksjoner**

Måltider og opphold for pasienter og pårørende.

Oppholdssone:

Spisebord og spisestoler.

Mat-/serveringssone:

Håndvask for pasienter og besøkende.

Buffetservering mat og drikker.

Døgntilgang av kald (dispensere) og varm drikke, enklere mat i kjøleskap.

Oppstilling urent gods i egen vogn.

Personbelastning (underlag for møblering og areal)	Verdi	Spesifikasjon
Personer, normalt	6	
Bruktid, normalt	00	til 24
Personer, maksimalt	10	7 d/u
Varig arbeidsplass	<input type="checkbox"/>	

Nærhet/sambruk	Verdi	Spesifikasjon
Nærhet/avstand til andre funksjoner	Vegg i vegg med kjøkken.	

Utforming/bygg

Vegger	Verdi	Spesifikasjon
Skjerming mot innsyn	<input type="checkbox"/>	

Vinduer og Dører

Dører	Verdi	Spesifikasjon
Spesielle krav til døråpning	<input type="checkbox"/>	
Glass i dør	<input type="checkbox"/>	
Automatisk døråpner	<input type="checkbox"/>	

Vinduer	Verdi	Spesifikasjon	Vinduer	Verdi	Spesifikasjon
Dagslys	<input checked="" type="checkbox"/>				

IKT

Kommunikasjon og overvåking	Verdi	Spesifikasjon	Lyd og bilde	Verdi	Spesifikasjon
Pasientsignalanlegg	<input checked="" type="checkbox"/>	1	Alle funksjoner	<input type="checkbox"/>	Teleslynge/hjelp for hørselshemmede



Vann og sanitær

Sanitær	Verdi	Spesifikasjon
Håndvask	<input checked="" type="checkbox"/>	Armaturløsning med lang hendel

Varme, ventilasjon og inneklime

Varme, kjøling, luftfuktighet	Verdi	Spesifikasjon
Spesiell romtemperatur	<input type="checkbox"/>	

Gasser

Inn til rommet	Verdi	Spesifikasjon	Ut fra rommet	Verdi	Spesifikasjon
Medisinsk luft, 400 kPa	0		Gassutløp fra sug	0	
Instrumentluft, (800 kPa)	0				
Teknisk trykkluft	0				
Oksygen	0				
Lystgass	0				
CO2	0				
Argon	0				
Nitrogen	0				
Flytende nitrogen	0				
Propan	0				
Hydrogen	0				
Andre gasser	0				



Navn Oppvask, buffet
Sist endret Sand, Ingeborg, 7. july 2021 18:39

Detaljer

Programmert areal 5,00
Beskrivelse

Grupper / Klassifiseringer / Status

Forprosjekt aktivitet B 15 Mathåndtering inkl. kantine og kiosk
PG ansvar standardomskatalog - NSA - prosjekteringsgruppe
forprosjektfase ARH

Beskrivelse

Beskrivelse av aktiviteter og funksjoner

Oppvask av kjøkkenutstyr, servise
Avskylling, oppvask service, bestikk, fra post kjøkken. . Sortering etter oppvask
Oppbev. oppvaskmidler/-utstyr. Oppstilling rullebord urent- og rullebord/dispenser rent utstyr. Håndvask personale.

Personbelastning (underlag for møblering og areal)

Personer, normalt	Verdi	Spesifikasjon
Personer, normalt	0	
Brukstid, normalt		
Personer, maksimalt	0	
Varig arbeidsplass	<input type="checkbox"/>	

Nærhet/sambruk

Nærhet/sambruk	Verdi	Spesifikasjon
Nærhet/avstand til andre funksjoner		

Utforming/bygg

Vegger

Vegger	Verdi	Spesifikasjon
Skjerming mot innsyn	<input type="checkbox"/>	

Vinduer og Dører

Dører

Dører	Verdi	Spesifikasjon
Spesielle krav til døråpning	<input type="checkbox"/>	
Glass i dør	<input type="checkbox"/>	
Automatisk døråpner	<input type="checkbox"/>	

Vinduer

Vinduer	Verdi	Spesifikasjon
Dagslys	<input type="checkbox"/>	

Vinduer

Vinduer	Verdi	Spesifikasjon
---------	-------	---------------

IKT

Kommunikasjon og overvåking

Kommunikasjon og overvåking	Verdi	Spesifikasjon
Pasientsignalanlegg	<input type="checkbox"/>	

Lyd og bilde

Lyd og bilde	Verdi	Spesifikasjon
Teleslynge/hjelp for hørselshemmede	<input type="checkbox"/>	

Vann og sanitær

Sanitær

Sanitær	Verdi	Spesifikasjon
Håndvask	<input type="checkbox"/>	

Varme, ventilasjon og inneklime

Varme, kjøling, luftfuktighet

Varme, kjøling, luftfuktighet	Verdi	Spesifikasjon
Spesiell romtemperatur	<input type="checkbox"/>	



Gasser

Inn til rommet	Verdi	Spesifikasjon	Ut fra rommet	Verdi	Spesifikasjon
Medisinsk luft, 400 kPa	0		Gassutløp fra sug	0	
Instrumentluft, (800 kPa)	0				
Teknisk trykkluft	0				
Oksygen	0				
Lystgass	0				
CO2	0				
Argon	0				
Nitrogen	0				
Flytende nitrogen	0				
Propan	0				
Hydrogen	0				
Andre gasser	0				